

# Always here to help you

Register your product and get support at  
[www.philips.com/welcome](http://www.philips.com/welcome)

GC4900 series



# User manual

# PHILIPS

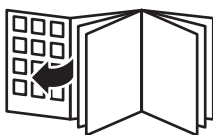

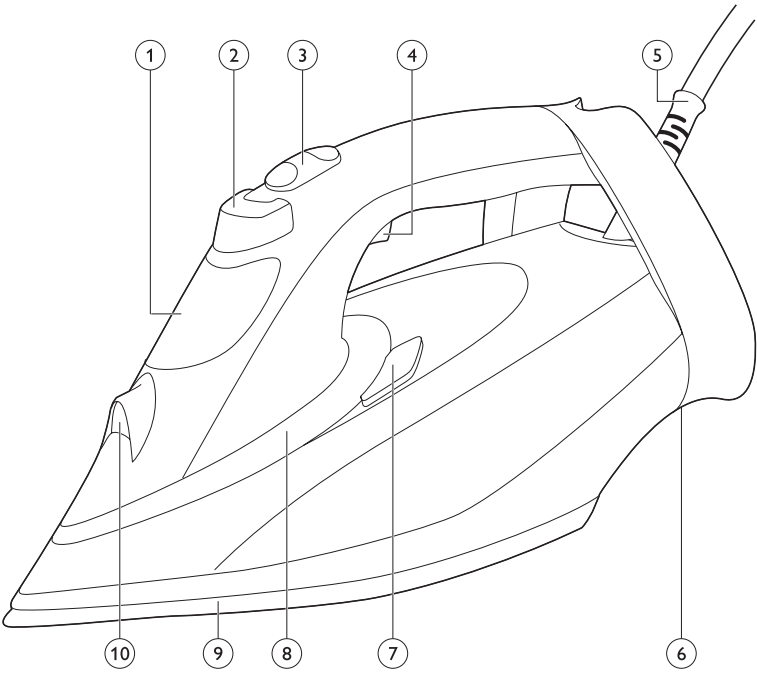



**GC4900 series**

<b>ENGLISH</b>	<b>6</b>
<b>ČEŠTINA</b>	<b>14</b>
<b>ΕΛΛΗΝΙΚΑ</b>	<b>22</b>
<b>ҚАЗАҚША</b>	<b>31</b>
<b>POLSKI</b>	<b>39</b>

## Introduction

Congratulations on your purchase and welcome to Philips! To fully benefit from the support that Philips offers, register your product at [www.philips.com/welcome](http://www.philips.com/welcome).

The new Philips PerfectCare Azur steam iron offers you an innovative way to iron garments. We all know the fuss with traditional irons: choosing the right temperature for tough and delicate fabrics, waiting for the iron to warm up and cool down to avoid the risk of damaging clothes with a too hot iron. Those hassles are things of the past with the new Philips PerfectCare Azur steam iron.

Historically, wrinkle removal was done with a very hot soleplate, then steam was added to enhance heat transfer and we could iron much faster.

**Our research confirmed that the best way to remove wrinkles effectively is a perfect combination of intense steam and optimal soleplate temperature. The key to effective wrinkle removal is the steam, not the soleplate temperature. To get optimal steam, the soleplate temperature needs to be just above the steam temperature.**

In the past, a large amount of steam at this optimal temperature would have led to water leakage. We have developed a unique steam chamber that generates a consistent output of moisture-rich steam that penetrates deep into the fabric for fast ironing with no risk of water leakage.

- Ironing is now really simple: no temperature adjustment, no scorching, no waiting for the iron to heat up or cool down. Ironing takes less time, no matter who does it. With this OptimalTEMP technology, every single garment can be ironed effectively and safely.

This iron has been approved by The Woolmark Company Pty Ltd for the ironing of wool-only products, provided that the garments are ironed according to the instructions on the garment label and those issued by the manufacturer of this iron, R1101. In the United Kingdom, Eire, Hong Kong and India, the Woolmark trademark is a certification trademark.

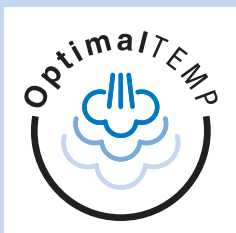

## General description (Fig. 2)

- 1 Water tank lid
- 2 Spray button
- 3 Steam slider
- 4 Steam boost trigger
- 5 Mains cord
- 6 Cord winding area
- 7 Calc-Clean button
- 8 SmartLight/Calc-Clean reminder light
- 9 Soleplate
- 10 Spray nozzle

## Preparing for use

### Filling the water tank

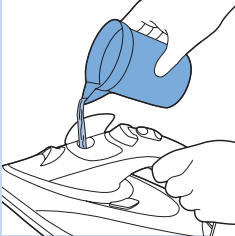

- 1 Flip open the water tank lid, then fill the water tank up to the MAX indication.

#### Type of water to be used

This appliance has been designed to be used with tap water. If you live in an area with hard water, fast scale build-up may occur. Therefore, it is recommended to use distilled or de-mineralized water to prolong the lifetime of the appliance.

*Note: Do not put perfume, vinegar, starch, descaling agents, ironing aids or other chemicals in the water tank, as your appliance is not designed to work with these chemicals.*

### Heating up

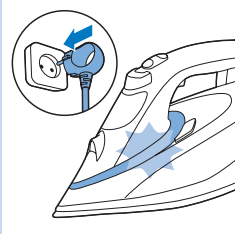

- 1 Insert the plug into an earthed wall socket. The SmartLight starts flashing blue to indicate that the iron is heating up.
- 2 The SmartLight lights up blue steadily when the iron is ready for use.

*Note: If the colour of the SmartLight is amber instead of blue, this is a reminder that you should perform **Calc-Clean** function. See chapter 'Cleaning and maintenance, section 'Using the **Calc-Clean** function'.*

### OptimalTemp technology

The OptimalTemp technology enables you to iron all types of ironable fabrics, in any order, without the need to adjust any temperature setting.

- Fabrics with these symbols are ironable, for example linen, cotton, polyester, silk, wool, viscose and rayon.

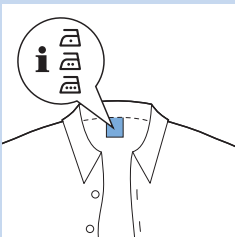

- Fabrics with this symbol are not ironable. These fabrics include synthetic fabrics such as Spandex or elastane, Spandex-mixed fabrics and polyolefins (e.g. polypropylene), but also prints on garments.
- **Do not iron non-ironable fabrics.**

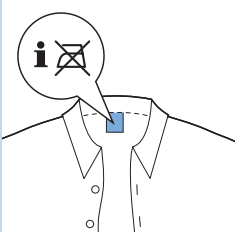

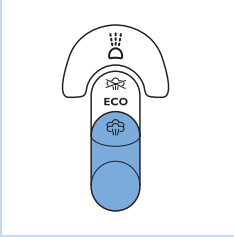

### Steam settings

You can set different steam settings with the steam slider:

- No steam: to stop steam output when the iron is not in use.

**During ironing, always choose ECO or MAX setting.**

- ECO: (specific types only) to save energy, reduce the steam output, and still have sufficient steam to iron your garments.
- MAX: to set the maximum steam output, perfect combination with OptimalTemp setting.

For the best results and shortest ironing time, we strongly recommend that you iron all ironable fabrics at the setting for maximum steam output.

- 1 Make sure there is enough water in the water tank.
- 2 Push the steam slider to the desired steam setting.

*Note: The iron starts to produce steam when the SmartLight lights up blue steadily.*

### Using the appliance

#### Ironing

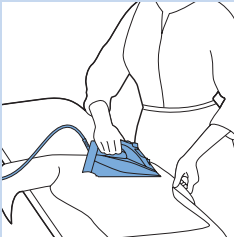

With the OptimalTemp technology, you can iron every single garment effectively and safely, even delicate fabrics like silk without having to worry about temperature settings.

- 1 You can start ironing when the SmartLight stops flashing and lights up blue steadily. (See chapter 'Preparing for use', section 'Heating up').

### Features

#### Spray function

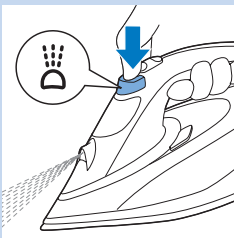

You can use the spray function to moisten the garment to be ironed. This helps to remove stubborn creases.

- 1 Make sure there is enough water in the water tank.
- 2 Press the spray button several times to moisten the garment to be ironed.



### Steam boost function

A steam boost from the soleplate helps removing stubborn creases. The steam boost enhances the distribution of steam into every part of the garment.

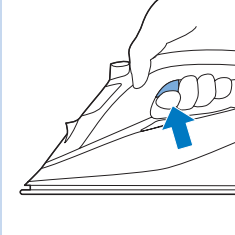

#### 1 Press and release the steam boost trigger.

For optimal steam boost performance, it is recommend to press the steam boost trigger at intervals of 5 seconds.

### Ironing with extra steam

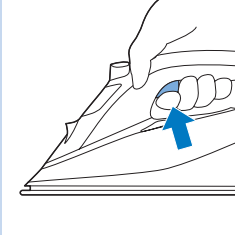

#### 1 For extra steam during ironing, press and hold the steam boost trigger.

### Vertical steam boost

You can also use the steam boost function when you hold the iron in vertical position.

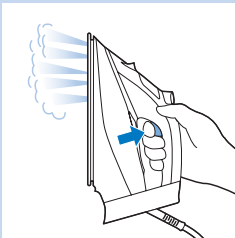

#### 1 Hold the iron in vertical position, press and release the steam trigger and touch the garment lightly with the soleplate.

*Tip: Pull the garment with one hand to stretch it for more effective wrinkle removal.*

Hot steam comes out of the iron. Do not remove wrinkles from a garment while you are wearing it or somebody else is wearing it. To prevent burns, do not direct the steam at people.

### Safety Auto off

To save energy, the appliance switches off automatically when it has not been moved for 2 minutes in horizontal position, or 3 minutes when is standing on its heel.

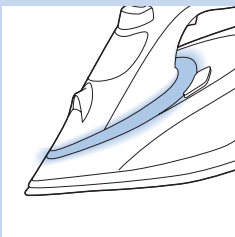

#### 1 The SmartLight starts pulsating slowly when Safety Auto off mode has been activated.

#### 2 To reactivate the iron, simply move it. The SmartLight flashes blue to indicate that the iron is heating up, and it lights up steadily when the iron is ready for use.

*Note: The steam iron is not switched off completely when it is in Safety Auto off mode. Unplug the iron to switch it off.*

## Ironing tips

### Minimising wrinkles while drying

Start wrinkle removal early in the drying process by spreading out the laundry properly after washing. Put the garments on hangers to make them dry naturally with less wrinkles.

### Shirt ironing

Start with the time-consuming parts such as collar, cuff links and sleeves. Next, iron the bigger parts like front and back. By doing this, you prevent wrinkling the bigger parts when you are busy ironing the time-consuming ones.

**Collar:** When you iron a collar, start on its underside and iron from the outside (the pointy end) inwards. Turn over and repeat. Fold down the collar and press the edge for a crisp finish.

**Buttons:** Iron on the reverse side of the buttons for more effective and faster ironing.

## Cleaning and maintenance

### Cleaning

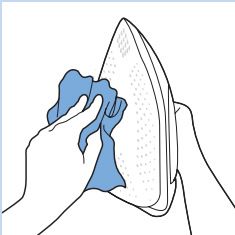

**1** Set the steam slider to the 'no steam' position, remove the plug from the wall socket and let the iron cool down.

**2** Wipe flakes and any other deposits off the soleplate with a damp cloth and a non-abrasive (liquid) cleaning agent.

To keep the soleplate smooth, avoid hard contact with metal objects. Never use a scouring pad, vinegar or other chemicals to clean the soleplate.

**3** Clean the upper part of the iron with a damp cloth.

**4** Regularly rinse the water tank with water. Empty the water tank after you have rinsed it.

### Calc-Clean System

- The Anti-Calc tablet prevents scale from clogging the steam vents. This tablet is constantly active and does not need to be replaced.
- The Calc-Clean function removes the scale particles from the iron.
- The Calc-Clean reminder light reminds you to use the Calc-Clean function after a certain period of use.

*Tip: Use the Calc-Clean function every month (for specific types only, without the Calc-Clean reminder light).*

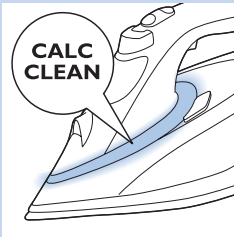

### Calc-Clean reminder light (specific types only)

- After a certain period of use, the colour of the SmartLight changes to amber. Then you need to perform the Calc-Clean process.

*Tip: If the water in your area is hard (e.g. when flakes come out of the soleplate during ironing), use the Calc-Clean function more frequently.*

*Note: The SmartLight resets itself automatically and lights up blue the next time you plug in the iron, even if you have not performed the Calc-Clean process.*

Do not put vinegar or other descaling agents in the water tank.

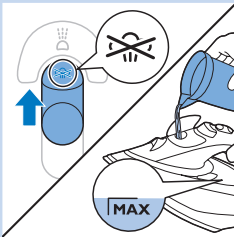

### Using the Calc-Clean function

- 1 Make sure the appliance is unplugged.
- 2 Set the steam slider to 'no steam'.
- 3 Fill the water tank to the MAX level.
- 4 Insert the plug in an earthed wall socket.

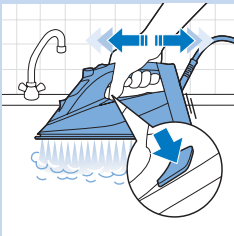

- 5 Wait for the SmartLight to light up steadily, then unplug the iron.
- 6 Hold the iron over the sink, press and hold the Calc-Clean button and gently shake the iron to and fro.

*Note: Steam and boiling water come out of the soleplate. Impurities and flakes (if any) are flushed out.*

- 7 Release the Calc-Clean button as soon as all the water in the tank has been used up.
- 8 Repeat steps 1 to 7.

### After the Calc-Clean process

- 1 Put the plug back into the wall socket, and let the iron heat up to let the soleplate dry.
- 2 When the SmartLight lights up steadily, move the iron gently over a piece of used cloth to remove any water stains that may have formed on the soleplate.
- 3 Unplug the iron and let it cool down before you store it.

### Storage

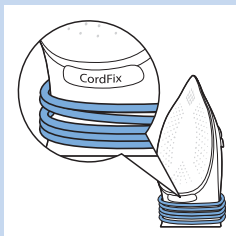

- 1 Slide the steam slider to 'no steam'.
- 2 Remove the plug from the wall socket.
- 3 Empty the water tank and let the iron cool down in a safe place.
- 4 Wind the mains cord around the cord winding area and fix it with the cord clip. Put the mains cord below the CordFix indication to ensure the mains cord does not touch the hot soleplate during storage.
- 5 Store the iron on its heel in a safe and dry place.

### Troubleshooting

This chapter summarises the most common problems you could have with the appliance. If you are unable to solve the problem with the information below, visit [www.philips.com/support](http://www.philips.com/support) for a list of frequently asked questions or contact the Consumer Care Centre in your country.

Problem	Possible cause	Solution
The iron cannot remove wrinkles from the garment.	There is no steam during ironing.	Put water inside the water tank. Set the steam slider to MAX.
Water drips from the soleplate after the iron has been unplugged or has been stored.	The steam slider is set to MAX.	Set the steam slider to 'no steam'.
	You have put the iron in horizontal position with water still left in the water tank.	Empty the water tank.
The light on the iron is amber instead of blue, and keeps flashing.	The Calc-Clean reminder light has been activated. This is a regular reminder for you to descale the appliance.	Perform the Calc-Clean process (see chapter 'Cleaning and maintenance', section 'Calc-Clean System').
The SmartLight pulsates slowly.	The Safety Auto-off mode is active. The iron has switched to standby mode (see chapter 'Safety Auto-off').	Move the iron to reactivate it. The iron starts heating up again. Start ironing again only when the SmartLight lights up steadily.
Dirty water and impurities come out of the soleplate during ironing.	Hard water with impurities or chemicals has formed flakes inside the soleplate.	Use the Calc-Clean function one or more times (see chapter 'Cleaning and maintenance', section 'Calc-Clean System').
The iron is plugged in, but the soleplate is cold.	There is a connection problem.	Check the mains cord, the plug and the wall socket.

Problem	Possible cause	Solution
The iron does not produce any steam.	There is not enough water in the water tank.	Fill the water tank (see chapter 'Preparing for use', section 'Filling the water tank').
	The steam slider is set to 'no steam'.	Set the steam slider to MAX (see chapter 'Preparing for use', section 'Steam settings').
	The iron is not hot enough yet to produce steam.	Wait until the SmartLight has stopped flashing and lights up steadily.
The iron does not produce a steam boost.	You have used the steam boost function too often within a very short period.	Continue ironing in horizontal position and wait a while before you use the steam boost function again.
	The iron is not hot enough yet to produce a steam boost.	Wait until the SmartLight has stopped flashing and lights up steadily.
Water droplets drip onto the fabric during ironing.	You have not closed the water tank lid properly.	Press the lid until you hear a click.
	You are ironing while the SmartLight is blinking.	Wait until the SmartLight lights up steadily before ironing.
	You have put a chemical into the water tank.	Rinse the water tank and do not put any perfume or chemical into the water tank.
The iron leaves a shine or an imprint on the garment.	The surface to be ironed was uneven, for instance because you ironed over a seam or a fold in the garment.	The iron is safe to use on all ironable garments. The shine or imprint is not permanent and disappears when you wash the garment. Avoid ironing over seams or folds. You can also place a cotton cloth over the area to be ironed to avoid imprints.

## Úvod

Gratulujeme vám k zakoupení výrobku a vítáme vás ve světě výrobků Philips. Abyste mohli plně využít podpory, kterou Philips poskytuje, zaregistrujte svůj výrobek na adrese [www.philips.com/welcome](http://www.philips.com/welcome). Nová napařovací žehlička Philips PerfectCare Azur vám nabízí zcela nový způsob žehlení oděvů. Všichni dobře víme, co všechno musíme u tradičních žehliček řešit: vybrat správnou teplotu pro silné i jemné látky, čekat, až se žehlička zahřeje a až vychladne, aby se oděv nezničil příliš horkou teplotou. Tyto nepříjemnosti jsou s novou napařovací žehličkou Philips PerfectCare Azur minulostí.

Dříve se záhyby odstraňovaly prostřednictvím velmi horké žehlicí plochy. Poté se na podporu přenosu tepla začala navíc používat pára, čímž se žehlení velmi zrychlilo. **Náš průzkum potvrdil, že nejlepším způsobem, jak efektivně odstranit záhyby, je dokonalá kombinace intenzity páry a optimální teploty žehlicí plochy. Klíč k efektivnímu odstranění záhybů představuje pára, nikoli teplota žehlicí plochy. Optimální teplota páry je dosažena tehdy, kdy teplota žehlicí plochy těsně přesahuje teplotu páry.**

Dříve se stávalo, že velké množství páry při této optimální teplotě vedlo k úniku vody. Vytvořili jsme jedinečnou patentovanou parní komoru, která udržuje pod vysokým tlakem páru procházející hluboko do látky a zajišťuje tak rychlé žehlení bez nebezpečí prosakování vody.

- Žehlení je nyní opravdu jednoduché – žádné nastavování teploty, žádné seškvaření látky, žádné čekání na zahřátí a vychladnutí žehličky. Je rychlejší, bez ohledu na to, kdo žehlí. Díky technologii OptimalTEMP lze každý kousek oděvu vyžehlit efektivně a bezpečně.

Tuto žehličku schválila společnost The Woolmark Company Pty Ltd pro žehlení produktů vyrobených pouze z vlny pod podmínkou, že se tyto produkty žehlí podle pokynů na cedulce a pokynů, které uvádí výrobce žehličky R1101. Ve Velké Británii, Irsku, Hongkongu a v Indii představuje ochranná známka Woolmark certifikační ochrannou známku.

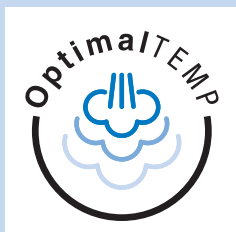

## Všeobecný popis (Obr. 2)

- 1 Víko nádržky na vodu
- 2 Tlačítko rozprašovače
- 3 Posuvník nastavení páry
- 4 Spoušť parního rázu
- 5 Napájecí kabel
- 6 Místo pro navíjení kabelu
- 7 Tlačítko Calc-Clean
- 8 Kontrolka SmartLight/Calc-Clean
- 9 Žehlicí plocha
- 10 Tryska rozprašovače

## Příprava k použití

### Naplnění nádržky na vodu

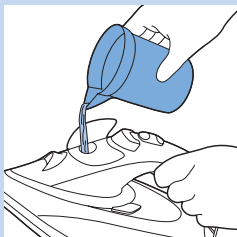

- 1 Otevřete víko nádržky na vodu a naplňte nádržku po značku MAX.

#### Typ použitelné vody

Přístroj je určen pro použití s vodou z kohoutku. Pokud žijete v oblasti s velmi tvrdou vodou, může docházet k rychlé tvorbě vodního kamene. Doporučujeme proto používat destilovanou nebo demineralizovanou vodu, aby se prodloužila životnost přístroje.

*Poznámka: Do nádržky na vodu nenalévejte parfém, ocet, škrob, prostředky na odstranění vodního kamene, prostředky usnadňující žehlení ani jiné chemické látky, protože jim přístroj není přizpůsoben.*

### Zahřívání

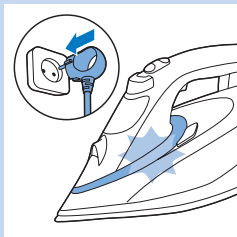

- 1 Zasuňte zástrčku do uzemněné zásuvky ve zdi. Kontrolka SmartLight začne modře blikat na znamení, že se žehlička zahřívá.
- 2 Když je žehlička připravena k použití, kontrolka SmartLight modře svítí.

*Poznámka: Pokud kontrolka SmartLight namísto modře svítí žlutě, znamená to, že je třeba provést funkci **Calc-Clean**. Podrobnější informace naleznete v kapitole Čištění a údržba v části Použití funkce **Calc-Clean**.*

### Technologie OptimalTemp

Technologie OptimalTemp umožňuje žehlit všechny typy látek vhodných k žehlení, v jakémkoli pořadí, bez nutnosti nastavovat teplotu.

- Žehlit lze látky označené těmito symboly; jedná se například o lněnou tkaninu, bavlnu, polyester, hedvábí, vlnu, viskózu a umělé hedvábí.

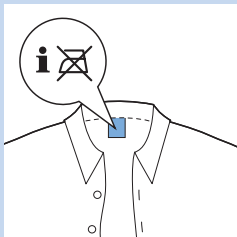
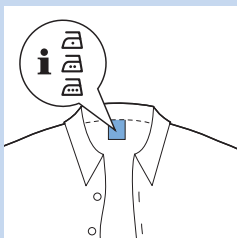

- Látky označené tímto symbolem žehlit nelze. Kromě syntetických látek – jako je spandex nebo elastan, látky s podílem spandexu nebo polyolefiny (například polypropylen) – sem patří také oděvy s potiskem.
- **Nežehlete látky, které se nemají žehlit.**

## Nastavení páry

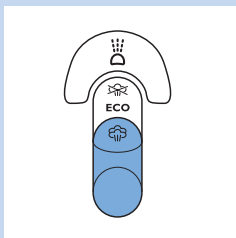

Posuvník nastavení páry umožňuje různá nastavení:

- Bez páry: když žehličku nepoužíváte, výstup páry vypněte.

### Při žehlení vždy používejte nastavení ECO nebo MAX.

- ECO (pouze některé typy): tento režim šetří energii a omezuje výstup páry, stále je však k dispozici dostatek páry na žehlení oděvů.
- MAX: maximální výstup páry, ideální v kombinaci s nastavením OptimalTemp.

Doporučujeme žehlit všechny látky, které jsou pro žehlení vhodné, s maximálním výstupem páry. Dosáhnete tak nejlepších výsledků a čas žehlení zkrátíte na minimum.

**1** Zkontrolujte, že je v zásobníku dostatek vody.

**2** Nastavte posuvník páry do požadovaného nastavení.

*Poznámka: Jakmile kontrolka SmartLight trvale svítí modře, žehlička začne produkovat páru.*

## Použití přístroje

### Žehlení



Díky technologii OptimalTemp lze každý kousek oděvu vyžehlit efektivně a bezpečně, aniž byste museli hlídat nastavení teploty. Platí to i pro jemné látky, jako je například hedvábí.

**1** Jakmile kontrolka SmartLight přestane blikat a svítí trvale modře, můžete začít žehlit (viz kapitola Příprava k použití, část Zahřívání).

## Funkce

### Funkce rozstříkování

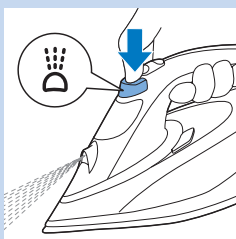

Pro navlhčení oděvu k žehlení můžete použít funkci rozprašovače. Ta pomáhá odstranit nepoddajné záhyby.

**1** Zkontrolujte, že je v zásobníku dostatek vody.

**2** Opakovaným stlačením tlačítka rozprašovače navlhčete žehlený oděv.



### Funkce parního rázu

Parní ráz z žehlicí plochy pomáhá odstranit nepoddajné záhyby. Tento impuls umožňuje rozložení páry do všech částí oblečení.

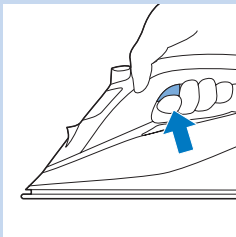

**1** Stiskněte a uvolněte tlačítko parního rázu.

Nejlepší funkce parního rázu dosáhnete tehdy, budete-li tlačítko používat v intervalu 5 vteřin.

### Žehlení s velkým množstvím páry

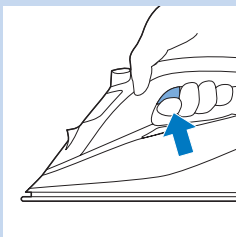

**1** Chcete-li během žehlení získat velké množství páry, stiskněte a podržte tlačítko parního rázu.

### Vertikální parní impuls

Funkci parního rázu lze též použít, držíte-li žehličku v horizontální poloze.

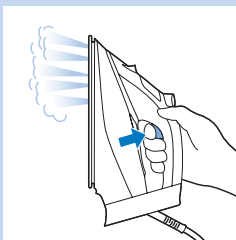

**1** Držte žehličku ve svislé poloze, stiskněte a uvolněte tlačítko parního rázu a na oděv zlehka přiložte žehlicí plochu.

*Tip: Abyste záhyby odstranili efektivněji, vytáhněte oděv jednou rukou.*

Ze žehličky vychází horká pára. Nesazte se odstraňovat záhyby z oděvu, který máte na sobě nebo který má na sobě jiný člověk. Nemiřte proudem páry na žádné osoby, aby nedošlo k popálení.

### Automatické bezpečnostní vypnutí

Z důvodu úspory energie se přístroj automaticky vypne, pokud se nepohne po dobu 2 minut (ve vodorovné pozici) nebo 3 minut (stojí-li vertikálně).

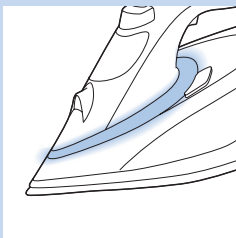

**1** Když je aktivován režim automatického bezpečnostního vypnutí, kontrolka SmartLight pomalu pulzuje.

**2** Chcete-li žehličku znovu aktivovat, stačí jí pohnout. Kontrolka SmartLight začne modře blikat, dokud se žehlička nenahřeje, a poté svítí trvale.

*Poznámka: Je-li žehlička v režimu automatického bezpečnostního vypnutí, není vypnuta úplně. Chcete-li žehličku úplně vypnout, odpojte ji ze zásuvky.*

## Tipy pro žehlení

### Omezení vzniku záhybů při sušení

Začněte záhyby odstraňovat již na začátku sušení: po vyprání prádlo řádně rozprostřete a oděvy věste na ramínka, aby přirozeně uschly a tvořilo se na nich méně záhybů.

### Žehlení košil

Začněte s časově náročnými částmi, jako jsou límeček, manžety a rukávy. Poté žehlete větší části – přední stranu a záda. Zabráňte tak tvorbě záhybů na větších částech, když žehlíte části časově náročnější.

**Límeček:** Při žehlení límečku začínejte na rubu a postupujte z vnějšku (špičatý konec) dovnitř. Obraťte a postup opakujte. Límeček přehněte a okraj přežehlete, aby byl výsledný tvar dokonalý.

**Knoflíky:** Žehlení partií s knoflíky bude účinnější a rychlejší, když je budete žehlit z rubové strany.

## Čištění a údržba

### Čištění



- 1 Nastavte posuvník páry do polohy ‚bez páry‘, odpojte přístroj ze síťové zásuvky a nechte žehličku vychladnout.
- 2 Ze žehlicí plochy otřete všechny nečistoty vlhkým hadříkem, případně můžete použít neabrazivní (tekuté) čisticí prostředek.

Abý zůstala žehlicí plocha hladká, chraňte ji před přímým kontaktem s kovovými předměty. K čištění žehlicí plochy nikdy nepoužívejte drátěnku, ocet ani jiné chemikálie.

- 3 Horní část žehličky otřete navlhčeným hadříkem.
- 4 Nádržku na vodu pravidelně vyplachujte vodou. Po vypláchnutí ji vyprázdněte.

### Systém Calc-Clean

- Odvápňovací tableta zabraňuje ucpání parních otvorů usazeninami. Tableta je neustále aktivní a není třeba ji vyměňovat.
- Funkce Calc-Clean odstraňuje částičky vodního kamene ze žehličky.
- Po určité době používání vás kontrolka Calc-Clean upozorní na nutnost použití funkce Calc-Clean.

*Tip: Funkci Calc-Clean použijte jednou měsíčně (platí pro žehličky bez kontrolky Calc-Clean).*

### Kontrolka Calc-Clean (pouze některé typy)

- Po určité době používání se barva kontrolky SmartLight změní na žlutou. To znamená, že je třeba provést proces Calc-Clean.

*Tip: Pokud je voda ve vaší oblasti tvrdá (například když se na žehlicí ploše vytvářejí šupinky), použijte funkci Calc-Clean častěji.*

*Poznámka: Kontrolka SmartLight se automaticky resetuje a při dalším zapnutí žehličky svítí znovu modře, i když proces Calc-Clean neproběhne.*

Nenalévejte do nádržky ocet nebo jiné přípravky k odstranění vodního kamene.



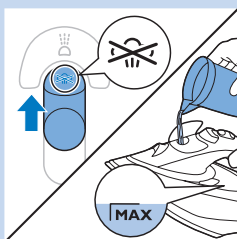

### Použití funkce Calc-Clean

- 1 Přesvědčte se, že je zástrčka přístroje odpojena ze zásuvky.
- 2 Nastavte posuvník páry do polohy ‚bez páry‘.
- 3 Nádržku na vodu naplňte až po označení MAX.
- 4 Zasuňte zástrčku do uzemněné elektrické zásuvky.

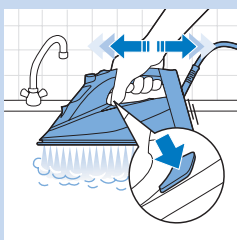

- 5 Vyčkejte, až se kontrolka SmartLight trvale rozsvítí. Poté žehličku odpojte ze zásuvky.
- 6 Podržte žehličku nad dřezem, stiskněte a podržte stisknuté tlačítko Calc-Clean a zvolna pohybujte žehličkou ze strany na stranu.

*Poznámka: Ze žehlicí plochy začne vystupovat horká voda a pára. Tím se odplaví všechny nečistoty a šupinky vodního kamene.*

- 7 Po vyprázdnění nádržky na vodu tlačítko Calc-Clean uvolněte.
- 8 Opakujte kroky 1 až 7.

### Po ukončení procesu Calc-Clean

- 1 Zapojte žehličku do zásuvky ve zdi a nechte ji zahřát, aby se žehlicí plocha usušila.
- 2 Až se kontrolka SmartLight trvale rozsvítí, lehce přezehlete kousek použité látky, aby se odstranily všechny vodní skvrny z žehlicí plochy.
- 3 Před uložením žehličku odpojte ze sítě a nechte ji vychladnout.

### Skladování

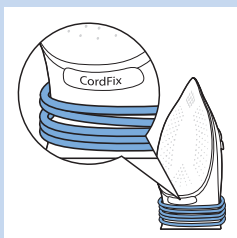

- 1 Nastavte posuvník páry do polohy ‚bez páry‘.
- 2 Odpojte zástrčku ze zásuvky.
- 3 Vylijte nádržku na vodu a nechte žehličku na bezpečném místě vychladnout.
- 4 Napájecí kabel oviňte okolo určeného místa přístroje a upevněte sponou. Dbejte na to, aby napájecí kabel nepřesáhl přes označení CordFix, aby se během skladování nedotýkal horké žehlicí plochy.
- 5 Žehličku uchovávejte ve svislé poloze na bezpečném suchém místě.

### Řešení problémů

V této kapitole jsou shrnuty nejběžnější problémy, se kterými se můžete u přístroje setkat. Pokud se vám nepodaří problém vyřešit podle následujících informací, navštivte adresu [www.philips.com/support](http://www.philips.com/support), kde jsou uvedeny odpovědi na nejčastější dotazy, nebo kontaktujte Středisko péče o zákazníky ve své zemi.

Problém	Možná příčina	Řešení
Žehlička neodstraňuje záhyby na oděvu.	Během žehlení nedochází ke tvorbě páry.	Nalijte do nádržky vodu. Nastavte posuvník páry do polohy MAX.
Po odpojení žehličky nebo při skladování odkapává z žehlicí plochy voda.	Posuvník páry je v poloze MAX.	Nastavte posuvník páry do polohy ‚bez páry‘.
	Žehlička byla uložena ve vodorovné poloze a v zásobníku zůstala voda.	Vyprázdněte nádržku na vodu.
Kontrolka nesvítí modře, ale žlutě, a stále bliká.	Byla aktivována kontrolka funkce Calc-Clean. Jedná se o upozornění, že je z přístroje nutné odstranit vodní kámen.	Použijte funkci odstranění vodního kamene Calc-Clean (viz kapitola Čištění a údržba, část Systém Calc-Clean).
Kontrolka SmartLight pomalu pulzuje.	Bezpečnostní režim automatického vypnutí je aktivní. Žehlička se přepnula do pohotovostního režimu (viz kapitola Bezpečnostní režim automatického vypnutí).	Pohněte žehličkou. Dojde k opětovné aktivaci a přístroj se začne znovu zahřívat. Vyčkejte s žehlením, až bude kontrolka SmartLight svítit trvale.
Při žehlení vytéká ze žehlicí plochy špinavá voda a jiné nečistoty.	Používáním příliš tvrdé vody nebo chemických látek došlo ke vzniku šupinek uvnitř žehlicí plochy.	Použijte jednu nebo několikrát funkci Calc-Clean (viz kapitola Čištění a údržba, část Funkce Calc-Clean).
Žehlička je zapojená do zásuvky, ale žehlicí plocha je studená.	Jde o problém s připojením.	Zkontrolujte napájecí kabel, zástrčku i zásuvku ve zdi.
Žehlička neprodukuje žádnou páru.	V nádržce není dostatek vody.	Naplňte nádržku vodou (viz kapitola Příprava k použití, část Plnění odnímatelného zásobníku vodou).
	Posuvník páry je v poloze ‚bez páry‘.	Nastavte posuvník páry do polohy MAX (viz kapitola Příprava k použití, část Nastavení páry).
	Teplota žehličky dosud nepostačuje k vytvoření páry.	Počkejte, až kontrolka SmartLight přestane blikat a rozsvítí se trvale.
Žehlička nevytváří parní ráz.	Funkci parního rázu jste používali příliš často během krátké doby.	Pokračujte v žehlení ve vodorovné poloze a určitou dobu počkejte, než znovu použijete funkci parního rázu.
	Teplota žehličky dosud nepostačuje k vytvoření parního rázu.	Počkejte, až kontrolka SmartLight přestane blikat a rozsvítí se trvale.
Během žehlení na tkaninu kape voda.	Nezavřeli jste řádně víko nádržky.	Stlačte víčko, dokud neuslyšíte zaklapnutí.

Problém	Možná příčina	Řešení
	Žehlíte, ačkoli kontrolka SmartLight dosud bliká.	Než začnete žehlit, vyčkejte, až bude kontrolka SmartLight svítit trvale.
	Přidali jste do nádržky na vodu chemikálii.	Vypláchněte nádržku na vodu a nedávejte do ní žádné chemikálie.
Žehlička nechává na oděvu lesklé stopy nebo otisky.	Žehlený povrch nebyl rovný, například proto, že jste žehličkou přejížděli šev nebo záhyb látky.	Žehličku lze bezpečně používat na všechny oděvy, které jsou k žehlení vhodné. Lesklé stopy či otisky nejsou trvalé a po vyprání oděvu zmizí. Nežehlete oděv v místech švů nebo skladů. Vzniku otisků můžete předejít také tím, že na žehlenou oblast položíte bavlněnou tkaninu.

## Εισαγωγή

Συγχαρητήρια για την αγορά σας και καλώς ήρθατε στη Philips! Για να επωφεληθείτε πλήρως από την υποστήριξη που παρέχει η Philips, δηλώστε το προϊόν σας στην ιστοσελίδα [www.philips.com/welcome](http://www.philips.com/welcome). Το νέο σίδερο ατμού Philips PerfectCare Azur σας προσφέρει έναν πρωτοποριακό τρόπο σιδερώματος. Όλοι ξέρουμε τι φασαρία έχουν τα παραδοσιακά σίδερα: πρέπει να επιλέξουμε την κατάλληλη θερμοκρασία για τα δύσκολα και τα ευαίσθητα υφάσματα, να περιμένουμε το σίδερο να ζεσταθεί και μετά να κρυώσει, προκειμένου να αποφύγουμε τον κίνδυνο καταστροφής των ρούχων εξαιτίας της υψηλής θερμοκρασίας. Χάρη στο νέο σίδερο ατμού Philips PerfectCare Azur, όλα αυτά ανήκουν πλέον στο παρελθόν.

Παραδοσιακά, η αφαίρεση των τσακίσεων γινόταν με μια καυτή πλάκα. Στην πορεία προστέθηκε ατμός για να ενισχυθεί η μεταφορά θερμότητας και να γίνει πιο γρήγορο το σιδέρωμα. **Η έρευνά μας έχει επιβεβαιώσει ότι ο ιδανικός συνδυασμός δυνατού ατμού και βέλτιστης θερμοκρασίας της πλάκας αποτελεί τον καλύτερο τρόπο. Το κλειδί για την αποτελεσματική αφαίρεση των τσακίσεων είναι ο ατμός και όχι η θερμοκρασία της πλάκας. Για να επιτύχετε βέλτιστο ατμό, η θερμοκρασία της πλάκας πρέπει απλώς να είναι λίγο μεγαλύτερη από αυτή του ατμού.**

Στο παρελθόν, μια μεγάλη ποσότητα ατμού σε αυτήν τη βέλτιστη θερμοκρασία θα προκαλούσε διαρροή νερού. Κατασκευάσαμε ένα μοναδικό θάλαμο ατμού, ο οποίος προσφέρει σταθερή παροχή άφθονου ατμού που διεισδύει βαθιά στο ύφασμα και κάνει το σιδέρωμα γρήγορο, χωρίς τον κίνδυνο διαρροής νερού.

- Το σιδέρωμα γίνεται πραγματικά απλό: δεν χρειάζεται πλέον να ρυθμίζετε τη θερμοκρασία και να περιμένετε να ζεσταθεί και να κρυώσει το σίδερο, ούτε υπάρχει κίνδυνος να κάψετε τα ρούχα. Το σιδέρωμα γίνεται πιο γρήγορο για όλους. Χάρη στην τεχνολογία OptimalTEMP, μπορείτε να σιδερώσετε όλα τα ρούχα αποτελεσματικά και με ασφάλεια.

Αυτό το σίδερο έχει εγκριθεί από τη The Woolmark Company Pty Ltd ειδικά για μάλλινα, υπό την προϋπόθεση ότι τα ρούχα σιδερώνονται σύμφωνα με τις οδηγίες που αναγράφονται στην ετικέτα του ρούχου και τις οδηγίες του κατασκευαστή του σιδερού. R1101. Στο Ηνωμένο Βασίλειο, την Ιρλανδία, το Χονγκ Κονγκ και την Ινδία, το εμπορικό σήμα της Woolmark αποτελεί σήμα πιστοποίησης.

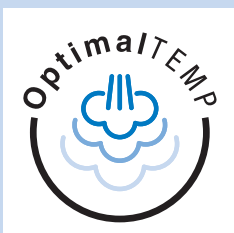

## Γενική περιγραφή (Εικ. 2)

- 1 Καπάκι δεξαμενής νερού
- 2 Κουμπί ψεκασμού
- 3 Διακόπτης ατμού
- 4 Σκανδάλη βολής ατμού
- 5 Καλώδιο
- 6 Περιοχή περιτύλιξης καλωδίου
- 7 Κουμπί καθαρισμού αλάτων (Calc-Clean)
- 8 Λυχνία SmartLight/Calc-Clean
- 9 Πλάκα
- 10 Στόμιο ψεκασμού

## Προετοιμασία για χρήση

### Γέμισμα της δεξαμενής νερού

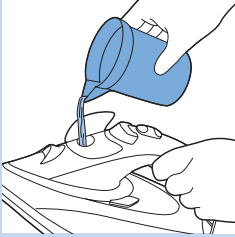

- 1 Ανοίξτε το καπάκι της δεξαμενής νερού και γεμίστε τη μέχρι την ένδειξη MAX.

#### Τύπος νερού προς χρήση

Αυτή η συσκευή έχει σχεδιαστεί για να χρησιμοποιείται με νερό βρύσης. Αν το νερό της περιοχής σας είναι σκληρό, ενδέχεται να συσσωρευτούν γρήγορα άλατα. Για το λόγο αυτό, συνιστάται να χρησιμοποιείτε αποσταγμένο ή απιονισμένο νερό για να παρατείνετε τη διάρκεια ζωής της συσκευής.

*Σημείωση: Μην ρίχνετε στη δεξαμενή νερού άρωμα, ξύδι, κόλλα κολλαρίσματος, ουσίες αφαλάτωσης, υγρά σιδερώματος ή άλλα χημικά, καθώς η συσκευή δεν έχει σχεδιαστεί για χρήση με τα χημικά αυτά.*

#### Ζέσταμα

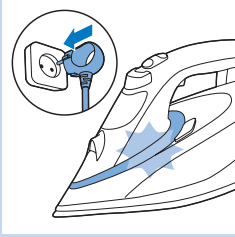

- 1 Συνδέστε το φισ σε πρίζα με γείωση. Η λυχνία SmartLight αρχίζει να αναβοσβήνει με μπλε χρώμα, υποδεικνύοντας ότι το σίδερο θερμαίνεται.
- 2 Η λυχνία SmartLight ανάβει σταθερά με μπλε χρώμα όταν το σίδερο είναι έτοιμο για χρήση.

*Σημείωση: Αν το χρώμα της λυχνίας SmartLight είναι πορτοκαλί αντί για μπλε, αυτό είναι μια υπενθύμιση ότι πρέπει να εκτελέσετε τη λειτουργία καθαρισμού αλάτων (Calc-Clean). Δείτε το κεφάλαιο “Καθαρισμός και συντήρηση”, ενότητα “Χρήση της λειτουργίας καθαρισμού αλάτων (Calc-Clean)”.*

#### Τεχνολογία OptimalTemp

Η τεχνολογία OptimalTemp σας επιτρέπει να σιδερώνετε όλα τα υφάσματα που σιδερώνονται, με όποια σειρά θέλετε, χωρίς να χρειάζεται να ρυθμίζετε τη θερμοκρασία.

- Τα υφάσματα με αυτά τα σύμβολα μπορούν να σιδερωθούν. Τέτοια υφάσματα είναι τα λινά, τα βαμβακερά, ο πολυεστέρας, τα μεταξωτά, τα μάλλινα, η βισκόζη, το ρεγιδόν.

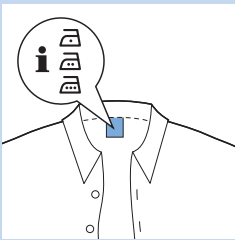

- Τα υφάσματα με αυτό το σύμβολο δεν σιδερώνονται. Πρόκειται για συνθετικά υφάσματα, όπως spandex (ή ελασάν), μεικτά (με σπάντεξ) υφάσματα και υφάσματα από πολυολεφίνη (π.χ. πολυπροπυλένιο). Επίσης, δεν σιδερώνονται τα ρούχα με στάμπες.
- **Μην σιδερώνετε τα υφάσματα που δεν μπορούν να σιδερωθούν.**

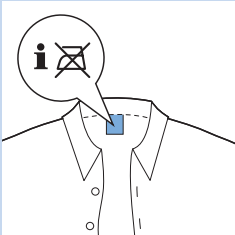

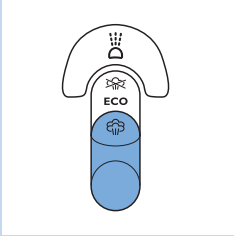

## Ρυθμίσεις ατμού

Μπορείτε να επιλέξετε διαφορετικές ρυθμίσεις ατμού με το διακόπτη ατμού:

- Χωρίς ατμό: Για να απενεργοποιείται η έξοδος ατμού όταν δεν χρησιμοποιείται.

### Κατά τη διάρκεια του σιδερώματος, επιλέγετε πάντα τη ρύθμιση ECO ή MAX.

- ECO: (μόνο σε συγκεκριμένους τύπους) για να εξοικονομήσετε ενέργεια, να μειώσετε την παροχή ατμού, και να διατηρήσετε ταυτόχρονα επαρκή ατμό για να σιδερώσετε όλα σας τα ρούχα.
- MAX: Για να ορίσετε τη μέγιστη παροχή ατμού. Συνδυάζεται ιδανικά με τη ρύθμιση OptimalTemp.

Για το καλύτερο δυνατό αποτέλεσμα και για πιο γρήγορο σιδέρωμα, συνιστούμε να σιδερώνετε όλα τα υφάσματα που σιδερώνονται με τη ρύθμιση για μέγιστη παροχή ατμού.

**1** Βεβαιωθείτε ότι υπάρχει αρκετό νερό στη δεξαμενή νερού.

**2** Πιέστε το διακόπτη ατμού στην επιθυμητή ρύθμιση.

*Σημείωση: Το σίδερο αρχίζει να παράγει ατμό όταν η λυχνία SmartLight ανάβει σταθερά με μπλε χρώμα.*

## Χρήση της συσκευής

### Σιδέρωμα



Με την τεχνολογία OptimalTemp, μπορείτε να σιδερώσετε αποτελεσματικά και με ασφάλεια όλα τα ρούχα, ακόμα και τα ευαίσθητα υφάσματα όπως τα μεταξωτά, χωρίς να χρειάζεται να ανησυχείτε για ρυθμίσεις θερμοκρασίας.

**1** Μπορείτε να ξεκινήσετε το σιδέρωμα όταν η λυχνία SmartLight σταματήσει να αναβοσβήνει και ανάβει σταθερά με μπλε χρώμα. (Δείτε το κεφάλαιο “Προετοιμασία για χρήση”, ενότητα “Ζέσταμα”).

## Χαρακτηριστικά

### Λειτουργία ψεκασμού

Μπορείτε να χρησιμοποιήσετε τη λειτουργία ψεκασμού για να υγράνετε το ύφασμα που θέλετε να σιδερώσετε. Αυτό θα σας βοηθήσει να αφαιρέσετε τις επίμονες τσακίσεις.

**1** Βεβαιωθείτε ότι υπάρχει αρκετό νερό στη δεξαμενή νερού.



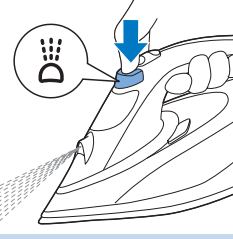

- 2** Πιέστε το κουμπί ψεκασμού αρκετές φορές προκειμένου να υγράνετε το ύφασμα που θα σιδερώσετε.

### Λειτουργία βολής ατμού

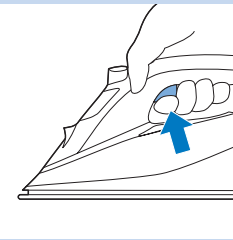

Μια βολή ατμού από την πλάκα βοηθάει στην αφαίρεση των έντονων τσακίσεων. Η βολή ατμού αυξάνει την κατανομή ατμού σε κάθε σημείο του υφάσματος.

- 1** Πιέστε και αφήστε τη σκανδάλη βολής ατμού.

Για βέλτιστη απόδοση της βολής ατμού, σας συνιστούμε να πατάτε τη σκανδάλη βολής ατμού σε διαστήματα των 5 δευτερολέπτων.

### Σιδέρωμα με επιπλέον ατμό

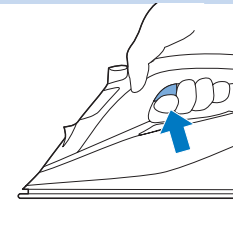

- 1** Για επιπλέον ατμό κατά το σιδέρωμα, κρατήστε πατημένη τη σκανδάλη βολής ατμού.

### Κάθετη βολή ατμού

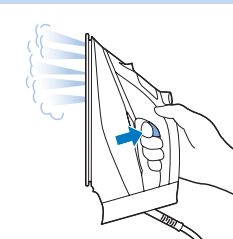

Μπορείτε επίσης να χρησιμοποιήσετε τη λειτουργία βολής ατμού ενώ κρατάτε το σίδερο σε κάθετη θέση.

- 1** Κρατήστε το σίδερο σε κατακόρυφη θέση, πιέστε και αφήστε τη σκανδάλη ατμού και ακουμπήστε ελαφρά την πλάκα στο ρούχο.

*Συμβουλή:* Για αποτελεσματικότερη αφαίρεση των τσακίσεων, τραβήξτε το ρούχο με το άλλο χέρι για να το τεντώσετε.

Από το σίδερο εξέρχεται καυτός ατμός. Μην επιχειρήσετε να σιδερώσετε ένα ρούχο ενώ το φοράτε. Προς αποφυγή εγκαυμάτων, μην κατευθύνετε ποτέ τον ατμό προς ανθρώπους.

### Αυτόματη απενεργοποίηση ασφαλείας

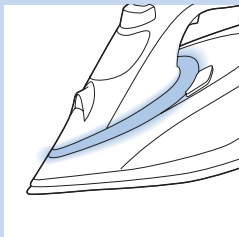

Για εξοικονόμηση ενέργειας, η συσκευή απενεργοποιείται αυτόματα αν δεν μετακινηθεί για 2 λεπτά ενώ είναι τοποθετημένη οριζόντια ή για 3 λεπτά ενώ είναι τοποθετημένη κατακόρυφα.

- 1 Η λυχνία SmartLight αρχίζει να αναβοσβήνει αργά όταν έχει ενεργοποιηθεί η λειτουργία αυτόματης απενεργοποίησης ασφαλείας.
- 2 Για να ενεργοποιήσετε ξανά το σίδερο, απλώς μετακινήστε το. Η λυχνία SmartLight αναβοσβήνει με μπλε χρώμα, υποδεικνύοντας ότι το σίδερο θερμαίνεται, και ανάβει σταθερά όταν το σίδερο είναι έτοιμο για χρήση.

*Σημείωση: Το σίδερο ατμού δεν απενεργοποιείται πλήρως όταν βρίσκεται στη λειτουργία αυτόματης απενεργοποίησης ασφαλείας. Για να απενεργοποιήσετε το σίδερο, αποσυνδέστε το από την πρίζα.*

### Συμβουλές σιδερώματος

#### Ελαχιστοποίηση των τσακίσεων κατά το στέγνωμα

Ξεκινήστε τη διαδικασία αφαίρεσης τσακίσεων από το στέγνωμα κιόλας, βγάζοντας τα ρούχα από το πλυντήριο αμέσως μετά το πλύσιμο. Τοποθετήστε τα σε κρεμάστρες για να στεγνώσουν φυσικά, με λιγότερες τσακίσεις.

#### Σιδέρωμα για πουκάμισα

Ξεκινήστε από τα χρονοβόρα σημεία, όπως ο γιακάς, οι μανσέτες και τα μανίκια. Στη συνέχεια σιδερώστε τα μεγαλύτερα μέρη, όπως η μπροστινή μεριά και η πλάτη. Με αυτόν τον τρόπο, αποφεύγετε το τσαλάκωμά τους την ώρα που ασχολείστε με τα χρονοβόρα σημεία.

**Γιακάς:** Όταν σιδερώνετε ένα γιακά, ξεκινήστε από την κάτω πλευρά και σιδερώστε με κινήσεις από έξω (από τη μύτη) προς τα μέσα. Αλλάξτε πλευρά και επαναλάβετε. Διπλώστε το γιακά και πατήστε τις άκρες του για κολλαριστό τελείωμα.

**Κουμπιά:** Σιδερώστε τα κουμπιά από την ανάποδη, για πιο αποτελεσματικό και γρήγορο σιδέρωμα.

### Καθαρισμός και συντήρηση

#### Καθάρισμα



- 1 Ρυθμίστε το διακόπτη ατμού στη θέση “χωρίς ατμό”, αποσυνδέστε το φισ από την πρίζα και αφήστε το σίδερο να κρυώσει.

- 2 Σκουπίστε τις νιφάδες αλάτων και τυχόν άλλα κατάλοιπα από την πλάκα με ένα υγρό πανί και ένα μη στιλβωτικό (υγρό) καθαριστικό.

Για να διατηρήσετε την πλάκα λεία, αποφύγετε την έντονη επαφή με μεταλλικά αντικείμενα. Μην χρησιμοποιείτε ποτέ συρμάτινα σφουγγαράκια, ζύδι ή χημικές ουσίες για να καθαρίσετε την πλάκα.

- 3 Καθαρίστε την επάνω πλευρά του σιδήρου με ένα υγρό πανί.

- 4** Ξεπλένετε τακτικά τη δεξαμενή νερού με νερό. Αδειάζετε τη δεξαμενή νερού αφού την ξεπλύνετε.

### Σύστημα καθαρισμού αλάτων (Calc-Clean)

- Η ταμπλέτα κατά των αλάτων εμποδίζει τα άλατα από το να φράξουν τους αγωγούς ατμού. Η ταμπλέτα είναι συνεχώς ενεργή και δεν χρειάζεται αντικατάσταση.
- Η λειτουργία καθαρισμού αλάτων αφαιρεί τα σωματίδια αλάτων από το σίδερο.
- Η λυχνία Calc-Clean σάς υπενθυμίζει πότε πρέπει να χρησιμοποιείτε τη λειτουργία καθαρισμού αλάτων Calc-Clean μετά από ένα καθορισμένο διάστημα χρήσης.

*Συμβουλή: Να χρησιμοποιείτε τη Calc-Clean κάθε μήνα (μόνο για συγκεκριμένους τύπους, χωρίς λυχνία υπενθύμισης καθαρισμού αλάτων).*

### Λυχνία Calc-Clean (μόνο σε συγκεκριμένους τύπους)

- Μετά από ένα καθορισμένο χρονικό διάστημα χρήσης, το χρώμα της λυχνίας SmartLight αλλάζει σε πορτοκαλί. Στη συνέχεια, θα χρειαστεί να εκτελέσετε τη διαδικασία καθαρισμού αλάτων (Calc-Clean).

*Συμβουλή: Αν το νερό της περιοχής σας είναι σκληρό (δηλαδή βγαίνουν νιφάδες αλάτων από την πλάκα κατά τη διάρκεια του σιδερώματος), να χρησιμοποιείτε τη λειτουργία Calc-Clean πιο συχνά.*

*Σημείωση: Η λυχνία SmartLight επαναρρυθμίζεται αυτόματα και ανάβει με μπλε χρώμα την επόμενη φορά που θα συνδέσετε το σίδερο στην πρίζα, ακόμη και αν δεν έχετε πραγματοποιήσει τη διαδικασία Calc-Clean.*

Μην βάζετε ξύδι ή άλλες ουσίες αφαλάτωσης στη δεξαμενή νερού.

### Χρήση της λειτουργίας καθαρισμού αλάτων (Calc-Clean)

- 1** Βεβαιωθείτε ότι η συσκευή δεν είναι συνδεδεμένη στην πρίζα.
  - 2** Ρυθμίστε το διακόπτη ατμού στη θέση “χωρίς ατμό”.
  - 3** Γεμίστε τη δεξαμενή νερού μέχρι το επίπεδο MAX.
  - 4** Τοποθετήστε το φισ σε πρίζα με γείωση.
  - 5** Περιμένετε μέχρι η λυχνία SmartLight να ανάψει σταθερά και στη συνέχεια αποσυνδέστε το σίδερο από την πρίζα.
  - 6** Κρατήστε το σίδερο πάνω από το νεροχύτη, πατήστε και κρατήστε πατημένο το κουμπί καθαρισμού αλάτων (Calc-Clean) και κουνήστε απαλά το σίδερο εμπρός πίσω.
- Σημείωση: Ατμός και καυτό νερό θα βγουν από την πλάκα. Ακαθαρσία και άλατα (εάν υπάρχουν) θα βγουν και αυτά.*
- 7** Αφήστε το κουμπί καθαρισμού αλάτων (Calc-Clean) όταν θα έχει αδειάσει όλο το νερό της δεξαμενής.
  - 8** Επαναλάβετε τα βήματα 1 έως 7.

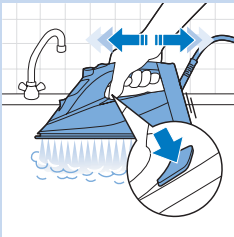
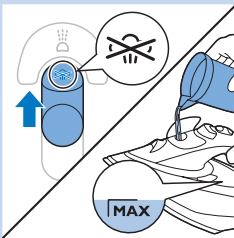
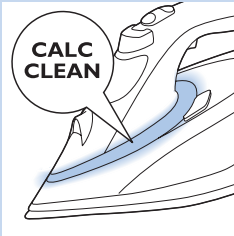

### Μετά τη διαδικασία καθαρισμού αλάτων

- 1 Συνδέστε ξανά το φιν στην πρίζα και αφήστε το σίδερο να θερμανθεί έτσι ώστε να στεγνώσει η πλάκα.
- 2 Όταν η λυχνία SmartLight ανάψει σταθερά, περάστε το σίδερο απαλά πάνω από ένα κομμάτι μεταχειρισμένου ρούχου για να αφαιρέσετε οποιοσδήποτε λεκέδες από νερό έχουν δημιουργηθεί στην πλάκα.
- 3 Αποσυνδέστε τη συσκευή από την πρίζα και αφήστε την να κρυώσει προτού τη φυλάξετε.

### Συστήματα αποθήκευσης

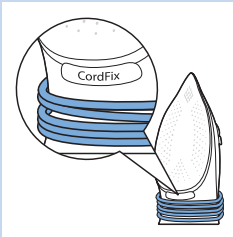

- 1 Σύρετε το διακόπτη ατμού στη θέση “χωρίς ατμό”.
- 2 Αποσυνδέστε το φιν από την πρίζα.
- 3 Αδειάστε τη δεξαμενή νερού και αφήστε το σίδερο να κρυώσει σε ασφαλές μέρος.
- 4 Τυλίξτε το καλώδιο γύρω από την περιοχή περιτύλιξης καλωδίου και στερεώστε το με το κλιπ. Τοποθετήστε το καλώδιο κάτω από την ένδειξη CordFix για να βεβαιωθείτε ότι το καλώδιο δεν αγγίζει τη ζεστή πλάκα κατά την αποθήκευση.
- 5 Αποθηκεύετε πάντα το σίδερο όρθιο, σε ασφαλές και στεγνό μέρος.

### Αντιμετώπιση προβλημάτων

Αυτό το κεφάλαιο συνοψίζει τα πιο συνηθισμένα προβλήματα που μπορεί να αντιμετωπίσετε με τη συσκευή. Αν δεν μπορέσετε να λύσετε το πρόβλημα με τις παρακάτω πληροφορίες, ανατρέξτε στη λίστα συχνών ερωτήσεων στη διεύθυνση [www.philips.com/support](http://www.philips.com/support) ή επικοινωνήστε με το Κέντρο Εξυπηρέτησης Καταναλωτών στη χώρα σας.

Πρόβλημα	Πιθανή αιτία	Λύση
Το σίδερο δεν μπορεί να αφαιρέσει τις τοακίσες από τα ρούχα.	Δεν βγαίνει ατμός κατά τη διάρκεια του σιδερώματος.	Τοποθετήστε νερό μέσα στη δεξαμενή νερού. Ρυθμίστε το διακόπτη ατμού στη θέση MAX.
Στάζει νερό από την πλάκα αφού έχετε αποσυνδέσει ή αποθηκεύσει το σίδερο.	Ο διακόπτης ατμού έχει ρυθμιστεί στη θέση MAX.	Ρυθμίστε το διακόπτη ατμού στη θέση “χωρίς ατμό”.
	Τοποθετήσατε το σίδερο σε οριζόντια θέση ενώ είχε παραμείνει νερό μέσα στη δεξαμενή νερού.	Αδειάστε τη δεξαμενή νερού.

Πρόβλημα	Πιθανή αιτία	Λύση
Η λυχνία στο σίδερο ανάβει με πορτοκαλί χρώμα αντί για μπλε και εξακολουθεί να αναβοσβήνει.	Η λυχνία υπενθύμισης καθαρισμού αλάτων (Calc-Clean) έχει ενεργοποιηθεί. Αυτό είναι μια απλή υπενθύμιση για να αφαιρέσετε τα άλατα από τη συσκευή.	Εκτελέστε τη λειτουργία καθαρισμού αλάτων (Calc-Clean) (δείτε το κεφάλαιο "Καθαρισμός και συντήρηση", ενότητα "Σύστημα Calc-Clean").
Η λυχνία SmartLight αναβοσβήνει αργά.	Η λειτουργία αυτόματης απενεργοποίησης ασφαλείας είναι ενεργοποιημένη. Το σίδερο έχει περιέλθει σε κατάσταση αναμονής (δείτε το κεφάλαιο "Αυτόματη απενεργοποίηση ασφαλείας").	Μετακινήστε το σίδερο για να το ενεργοποιήσετε ξανά. Το σίδερο αρχίζει πάλι να θερμαίνεται. Αρχίστε το σιδέρωμα ξανά μόνο όταν η λυχνία SmartLight ανάψει σταθερά.
Κατά τη διάρκεια του σιδερώματος, από την πλάκα βγαίνει βρώμικο νερό και ακαθαρσίες.	Σκληρό νερό με ακαθαρσίες ή χημικά έχει δημιουργήσει άλατα μέσα στην πλάκα.	Χρησιμοποιήστε τη λειτουργία καθαρισμού αλάτων (Calc-Clean) μία ή περισσότερες φορές (δείτε το κεφάλαιο "Καθαρισμός και συντήρηση", ενότητα "Σύστημα καθαρισμού αλάτων (Calc-Clean)").
Το σίδερο είναι συνδεδεμένο στην πρίζα αλλά η πλάκα είναι κρύα.	Υπάρχει πρόβλημα στη σύνδεση.	Ελέγξτε το καλώδιο, το φισ και την πρίζα.
Το σίδερο δεν παράγει καθόλου ατμό.	Δεν υπάρχει αρκετό νερό στη δεξαμενή νερού.  Ο διακόπτης ατμού έχει ρυθμιστεί στη θέση "χωρίς ατμό".	Γεμίστε τη δεξαμενή νερού (δείτε το κεφάλαιο "Προετοιμασία για χρήση", ενότητα "Πλήρωση της δεξαμενής νερού").  Ρυθμίστε το διακόπτη ατμού στη θέση MAX (δείτε το κεφάλαιο "Προετοιμασία για χρήση", ενότητα "Ρυθμίσεις ατμού").
Το σίδερο δεν έχει θερμανθεί αρκετά ακόμα ώστε να παραγάγει ατμό.	Το σίδερο δεν έχει θερμανθεί αρκετά ακόμα ώστε να παραγάγει ατμό.	Περιμένετε μέχρι η λυχνία SmartLight να σταματήσει να αναβοσβήνει και να ανάψει σταθερά.
Το σίδερο δεν παράγει βολή ατμού.	Χρησιμοποιήστε τη λειτουργία βολής ατμού πολλές φορές μέσα σε μικρό χρονικό διάστημα.	Συνεχίστε το σιδέρωμα σε οριζόντια θέση και περιμένετε λίγο πριν χρησιμοποιήσετε ξανά τη λειτουργία βολής ατμού.
	Το σίδερο δεν είναι αρκετά ζεστό ακόμη για να παραγάγει βολή ατμού.	Περιμένετε μέχρι η λυχνία SmartLight να σταματήσει να αναβοσβήνει και να ανάψει σταθερά.
Σταγόνες νερού στάζουν πάνω στο ύφασμα κατά τη διάρκεια του σιδερώματος.	Δεν κλείσατε σωστά το καπάκι της δεξαμενής νερού.	Πιέστε το καπάκι έως ότου ακούσετε ένα κλικ.

Πρόβλημα	Πιθανή αιτία	Λύση
	Σιδερώνετε ενώ η λυχνία SmartLight αρχίζει να αναβοσβήνει.	Περιμένετε μέχρι η λυχνία SmartLight να ανάψει σταθερά πριν αρχίσετε το σιδέρωμα.
	Έχετε ρίξει κάποιο χημικό μέσα στη δεξαμενή νερού.	Ξεπλύνετε τη δεξαμενή νερού και μην ρίχνετε άρωμα ή άλλα χημικά μέσα στη δεξαμενή νερού.
Το σίδερο αφήνει γυαλάδα ή σημάδι πάνω στο ρούχο.	Η επιφάνεια που σιδερώθηκε ήταν ανομοιόμορφη - για παράδειγμα το σιδέρωμα έγινε πάνω από ραφή ή πτυχή του ρούχου.	Το σίδερο μπορεί να χρησιμοποιηθεί με ασφάλεια σε όλα τα υφάσματα που μπορούν να σιδερωθούν. Η γυαλάδα ή το σημάδι δεν μένουν μόνιμα και θα φύγουν αν πλύνετε το ρούχο. Αποφεύγετε να σιδερώσετε πάνω από ραφές ή πτυχές. Εναλλακτικά, μπορείτε να βάλετε ένα βαμβακερό πανί πάνω από την περιοχή που θα σιδερωθεί, ώστε να αποφύγετε τη δημιουργία σημαδιών.

## Кіріспе

Өнімді сатып алуыңызбен құттықтаймыз және Philips компаниясына қош келдіңіз! Philips компаниясы ұсынатын қолдауды толығымен пайдалану үшін, өнімді [www.philips.com/welcome](http://www.philips.com/welcome) веб-торабында тіркеңіз. Жаңа Philips PerfectCare Azur бу үтігі киімді үтіктеудің инновациялық жолын ұсынады. Кәдімгі үтіктермен болатын машақатты барлығымыз білеміз: қатты және жұмсақ мата үшін дұрыс температураны таңдау, үтіктің қызуын күту және киімді қатты қызған үтікпен зақымдап алмау үшін салқындату. Жаңа Philips PerfectCare Azur бу үтігімен бұл әбігерлік өткеннің еншісінде қалады.

Бұрынғы уақытта қыртыстарды кетіру өте ыстық табанмен жасалатын, содан кейін қызуды тасымалдауды жақсарту және жылдам үтіктеу үшін бу қосылған. **Біздің зерттеу қыртыстарды тиімді кетірудің ең жақсы жолы — қарқынды бу мен оңтайлы табан температурасының тамаша тіркесімі екенін анықтады. Қыртыстарды тиімді кетірудің кілті — табан температурасы емес, бу. Оңтайлы буды алу үшін табан температурасы бу температурасынан аз ғана жоғары болуы керек.**

Бұрында осы оңтайлы температурада будың көп мөлшері судың ағуына әкелетін. Біз бірегей камераны жасадық. Ол судың ағу қаупісіз тез үтіктеу үшін матаға терең енетін үйлесімді ылғалды буды береді.

- Енді үтіктеу оңай: температураны реттеу керек емес, күйдіріп аламын деп қорықпайсыз, қызуды немесе салқындауды күтудің керегі жоқ. Кім үтіктесе де, үтіктеу азырақ уақыт алады. Осы OptimaTEMP технологиясының көмегімен кез келген киімді тиімді және қауіпсіз үтіктеуге болады.

Woolmark Company Pty Ltd компаниясы бұл үтікті тек жүннен жасалған өнімдерді үтіктеуге қолдануды мақұлдаған. Тек киімді киім этикеткасындағы және осы үтік (R1101) өндірушісінің нұсқауларына сай үтіктеу керек. Біріккен Корольдік, Эйре, Гонконг және Үндістанда Woolmark сауда белгісі сертификатталған белгісі болып табылады.

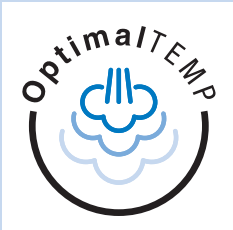

## Жалпы сипаттама (Сурет 2)

- 1 Су багінің қақпағы
- 2 Су шашу түймесі
- 3 Бу сырғытпасы
- 4 Буды күшейту түймесі
- 5 Қуат сымы
- 6 Ток сымын орау аумағы
- 7 Қақ тазалау түймесі
- 8 SmartLight/Қақ тазалау керектігін ескерту шамы
- 9 Үтіктің табаны
- 10 Су шашатын түтік

## Пайдалануға дайындау

### Су ыдысын толтыру

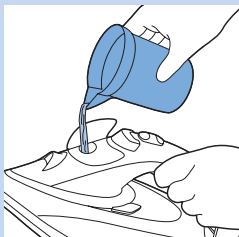

- 1 Су ыдысының қақпағын бұрап ашып, су ыдысын MAX (ЕҢ ЖОҒ.) көрсеткішіне дейін толтырыңыз

### Қолдануға болатын су түрі

Құрал құбыр суын қолданатын етіп жасалған. Егер кермек су аймағында тұрсаңыз, қақ жылдам пайда болуы мүмкін. Сондықтан, құралдың қызмет мерзімін ұзарту үшін дистильденген немесе минералсызданған суды пайдалану ұсынылады.

Ескертпе: Су ыдысына иіссуды, сірке суын, крахмалды, қақ кетіру заттарын, үтіктеуге көмектесетін сұйықтықтарды немесе басқа химиялық заттарды салмаңыз, өйткені жабдық бұл химиялық заттармен жұмыс істеуге арналмаған.

### Қыздыру

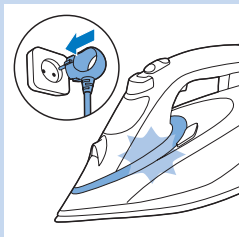

- 1 Құралды жерге қосылған қабырға розеткасына қосыңыз. SmartLight шамы көк болып жыпылықтап, үтіктің қызып жатқанын көрсетеді.
- 2 Үтік пайдалануға дайын болғанда SmartLight шамы тұрақты түрде көк болып жанады.

Ескертпе: SmartLight шамы көк түсті емес, сары болса, бұл **Қақ тазалау** функциясын орындау қажеттігін ескертеді. «Тазалау және күтім жасау» тарауындағы «**Қақ тазалау** функциясын пайдалану» бөлімін қараңыз.

### Optimal Temp технологиясы

OptimalTemp технологиясы үтіктеуге болатын бүкіл мата түрлерін температура параметрін реттеместен кез келген ретте үтіктеуге мүмкіндік береді.

- Мына белгілері бар маталарды, мысалы, зығыр, мақта-мата, полиэстер, жібек, жүн, вискоза және жасанды жібекті үтіктеуге болады.

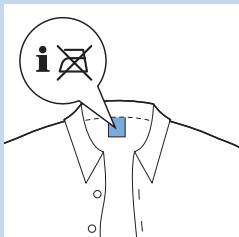
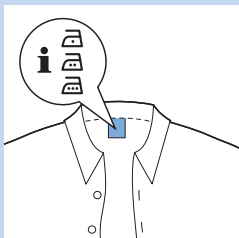

- Мына белгісі бар маталарды үтіктеуге болмайды. Бұл маталардың құрамында спандекс немесе эластан, спандекс аралас талшықтар және полиолефиндер (мысалы, полипропилен) сияқты синтетикалық талшықтар бар. Сондай-ақ, басылған суреті бар маталарды да үтіктеуге болмайды.
- **Үтіктеуге болмайтын маталарды үтіктемеңіз.**



### Бу шығару параметрлері

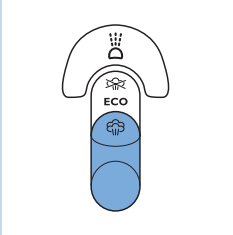

Бу сырғытпасымен түрлі бу шығару параметрлерін орнатуға болады:

- Бусыз: үтікті пайдаланбаған кезде бу шығаруды тоқтату.

#### Үтіктеу барысында, әрдайым ECO немесе MAX параметрін таңдаңыз.

- ECO: (тек кейбір үлгілерде) қуатты үнемдеу үшін буды шығаруды азайту, бірақ киімді үтіктеу үшін жететін буды шығару.
- MAX: OptimalTemp параметрімен керемет үйлесімді ең жоғары бу шығаруды орнату

Жақсы нәтижелер алып, аз уақыт үтіктеу үшін барлық үтіктелетін киімдерді ең жоғарғы бу шығару параметрінде үтіктеу ұсынылады.

1 Су ыдысында жеткілікті мөлшерде су бар екенін тексеріңіз.

2 Бу сырғытпасын қажетті бу шығару параметріне қойыңыз.

*Ескертпе: SmartLight шамы көк болып тұрақты жазғанда үтік бу шығара бастайды.*

### Құралды пайдалану

#### Үтіктеу



OptimalTemp технологиясымен барлық киімді, тіпті температура параметрі туралы алаңдамай, жібек сияқты нәзік маталарды да, тиімді әрі қауіпсіз үтіктеуге болады.

- 1 SmartLight шамы жылылықтауын тоқтатып, тұрақты түрде көк болып жанғанда үтіктеуді бастауға болады. («Пайдалануға дайындау» тарауындағы «Қыздыру» бөлімін қараңыз).

### Мүмкіндіктер

#### Су шашу функциясы

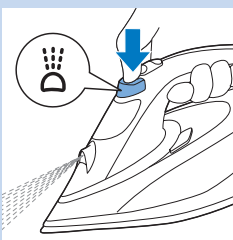

Сіз су шашу функциясын қолданып, үтіктегелі жатқан киімді дымқылдатысаңыз болады. Осының арқасында сіз қатты қыртыстарды кетіресіз.

1 Су ыдысында жеткілікті мөлшерде су бар екенін тексеріңіз.

2 Су шашу түймесін бірнеше рет басып, үтіктегелі жатқан затты сулаңыз.

### Буды күшейту функциясы

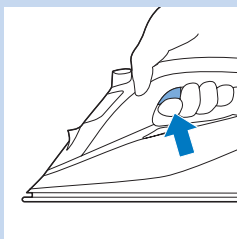

Астыңғы табанынан шығатын бағытталған бу қатты қыртыстарды кетіруге көмектеседі. Қосымша бу, будың таратылуын кеңейтіп, сіздің киіміңіздің барлық бөліктеріне жеткізеді.

- 1 Буды күшейту түймесін басыңыз. Буды күшейту оңтайлы болуы үшін 5 секунд сайын буды күшейту түймесін басу ұсынылады.

### Қосымша бумен үтіктеу

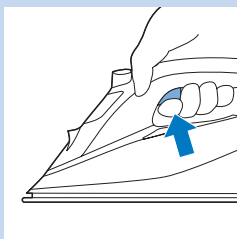

- 1 Үтіктеу барысында қосымша бу беру үшін, буды күшейту түймесін басып тұрыңыз.

### Тік бу кернейі

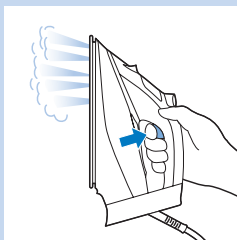

Сіз, сонымен қатар, бу ағымы функциясын үтіккі көлдеу ұстанымында ұстап тұрып та қолдана аласыз.

- 1 Үтіккі тік позицияда ұстап, бу шығару түймесін басып, босатыңыз да, киімге үтіккің табанын жайлап тигізіңіз.

**Кеңес** Қыртысты тиімді түрде кетіру үшін бір қолыңызбен киімді тартыңыз.

Үтіктен ыстық бу шығады. Киімді киіп тұрғанда немесе басқа біреу киіп тұрғанда қыртыстарын кетірмеңіз. Күйіп қалмау үшін буды адамға бағыттамаңыз.

### Қауіпсіз авто өшіру

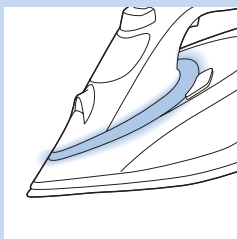

Қуатты үнемдеу үшін құрал көлденең 2 минут немесе тігінен 3 минут қозғалыссыз тұрса, автоматты түрде өшеді.

- 1 Қауіпсіз авто өшіру режимі іске қосылғанда SmartLight жайлап бүлкілдеп соға бастайды.
- 2 Үтіккі қайта қосу үшін қозғалтыңыз. Үтіккің қызып жатқанда SmartLight көк болып жыпылықтайды, ал үтік пайдалануға дайын болғанда ол тұрақты жанады.

**Ескертпе:** Қауіпсіз авто өшіру режимінде болғанда бу үтігі толық өшпейді. Өшіру үшін үтіккі токтан суырыңыз.

## Үтіктеу бойынша кеңестер

### Кептіру кезінде қыртысты азайту

Қыртысты киімді жуғаннан кейін дұрыс жаю арқылы кептіру процесінде ертерек кетіруге кірісіңіз. Киімдерді аз қыртыспен табиғи түрде кептіру үшін ілгіштерге іліңіз.

### Жейдені үтіктеу

Жағасы, білегі және жеңдері сияқты уақыт көп кететін бөліктерінен бастаңыз. Одан кейін, алды және арқасы сияқты үлкен бөліктерін үтіктеңіз. Бұл уақыт көп кететін бөліктерін үтіктеу кезінде үлкенірек бөліктердің қыртысталуын болдырмайды.

**Жаға:** жағаны үтіктегенде, оның астыңғы жағынан бастап, сыртқы жағынан (істік ұш) ішке қарай үтіктеңіз. Аударып, қайталаңыз. Жағаны бүктеп, қатты болу үшін шетін басыңыз.

**Түймелер:** тиімді және жылдам үтіктеу үшін түймелердің артқы жағынан үтіктеңіз.

## Тазалау және күтім жасау

### Тазалау

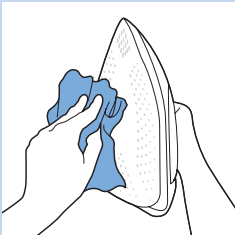

- 1 Бу сырғытпасын «бусыз» күйіне қойыңыз, құралды токтан суырып, оны суытыңыз.
- 2 Үтіктің табанындағы қалдықтарды немесе басқа қоспаларды дымқыл шүберекпен және жұмсақ (сұйық) тазалайтын құралдармен сүртіп алыңыз.

Үтіктің табанын тегіс етіп сақтау үшін оның металды заттарға қатты соқпауын қадағалаңыз. Үтіктің табанын тазалау үшін қыратын шүберек, сірке суын немесе басқа химиялық заттарды қолдануға болмайды.

- 3 Үтіктің жоғарғы бөлігін дымқыл шүберекпен тазалаңыз.
- 4 Су ыдысын әрдайым таза сумен шайып отырыңыз. Шайып болғаннан соң су ыдысын босатып қойыңыз.

### Қақ тазалау (Calc-Clean) жүйесі

- Анти калькуляторлық тақта қаспақтармен бу шығатын тесіктердің қоқыстануынан сақтайды. Тақта әрдайым белсенді және оны алмастырудың керегі жоқ.
- Қақ тазалау қызметі, қаспақтардан тазалайды.
- Қақ тазалау керектігін ескерту шамы белгілі бір уақыт өткеннен кейін қақ тазалау функциясын пайдалануды еске салады.

*Кеңес Қақ тазалау функциясын әр ай сайын пайдаланыңыз (Қақ тазалау керектігін ескерту шамы жоқ тек кейбір үлгілерге).*



### Қақ тазалау керектігін ескерту шамы (тек белігі бір түрлерде)

- Белгілі бір уақыт пайдаланғаннан кейін SmartLight шамының түсі сары болып өзгереді. Одан кейін қақ тазалау процесін орындау қажет.

*Кеңес Суы кермек аймақта тұрсаңыз (мысалы, үтіктеп жатқанда қоқымдар үтіктің астыңғы табанынан шығатын болса), қақ тазалау қызметін жиірек қолданған дұрыс.*

*Ескертпе: Қақ тазалау процесін орындамасаңыз да, келесі жолы үтікті тоққа қосқанда SmartLight автоматты түрде іске қосылып, көк болып жанады.*

Суға арналған сыйымдылыққа сірке суын немесе қаспақ кетіретін сұйықтықтарды құймаңыз.

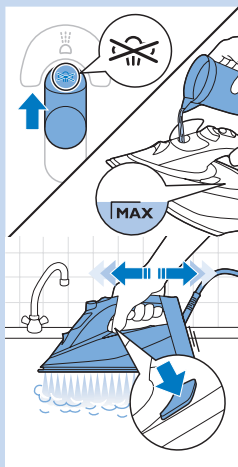

### Қақтан тазалау функциясын қолдану

- 1 Құралдың токтан суырылып тұрғандығын тексеріңіз.
- 2 Бу сырғытпасын «бусыз» күйіне қойыңыз.
- 3 Су ыдысын ЕҢ ЖОҒ, көрсеткішіне дейін толтырыңыз.
- 4 Құралды тек жерге тұйықталған қабырға розеткасына ғана қосуға болады.
- 5 SmartLight шамының тұрақты жанғанша күтіңіз, одан кейін үтікті токтан суырыңыз.
- 6 Үтікті бақалшақтың үстінде ұстаңыз, қақ тазалау түймесін басып, ұстап тұрыңыз, сөйтіп, үтікті жәймен ары бері шайқаңыз.

*Ескертпе: Бу және қайнаған су үтіктің табанынан шығады. Қоқымдар мен қалдықтар (егер бар болса) жуылып кетеді.*

- 7 Қақ тазалау түймесін суға арналған сыйымдылықтағы судың бәрі қолданылып болғаннан соң өшіріңіз.
- 8 1-7 дейінгі қадамдарды қайталаңыз.

### Calc-Clean функциясын аяқтағаннан кейін

- 1 Үтікті қабырғадағы розеткаға қосып, табаны кепкенше қыздырыңыз.
- 2 SmartLight шамы тұрақты жанғанда табанында пайда болуы мүмкін дақтарды қалдырмас үшін ескі киімнің шетін жайлап үтікпен жүргізіңіз.
- 3 Құралды сақтамас бұрын, оны токтан суырып, суытыңыз.

### Сақтау

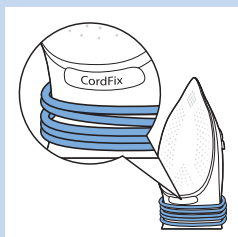

- 1 Бу сырғытпасын «бусыз» күйіне қойыңыз.
- 2 Шанышқыны қабырғадағы розеткадан суырыңыз.
- 3 Су ыдысын босатыңыз және үтікті қауіпсіз орында салқындатыңыз.
- 4 Қуат сымын ток сымын орау аумағына айналдыра ораңыз да, сым қыстырмасымен бекітіңіз. Сақтау кезінде қуат сымының ыстық үтік табанына тимейтінін тексеріп, қуат сымын CordFix көрсеткішінің астына салыңыз.
- 5 Үтікті әрдайым құрғақ және қауіпсіз жерде, аяғына тұрғызып сақтаңыз.

**Ақаулықтарды жою**

Бұл тарауда құралда ең жиі кездесетін мәселелер жинақталған. Төмендегі ақпараттың көмегімен мәселені шеше алмасаңыз, жиі қойылатын сұрақтар тізімін көру үшін **www.philips.com/support** торабына кіріңіз немесе еліңіздегі Тұтынушыларды қолдау орталығына хабарласыңыз.

Проблема	Ықтимал себебі	Шешімі
Үтік киімнің қыртыстарын кетіре алмайды.	Үтіктегенде бу шықпайды.	Су ыдысына су құйыңыз. Бу сырғытпасын MAX (ЕҢ ЖОҒ.) күйіне қойыңыз.
Үтікті токтан суырып қойғаннан кейін немесе жинап қойғаннан кейін үтіктің табанынан су тамшылап тұр.	Бу сырғытпасы MAX (ЕҢ ЖОҒ.) күйіне қойылған.	Бу сырғытпасын «бусыз» күйіне қойыңыз.
	Сіз үтікті, ішінде суы бола тұра, көлбеу ұстанымына қойған боларсыз.	Су ыдысын босатыңыз.
Үтіктегі шам көк емес, сары әрі жыпылықтап тұр.	Қақ тазалау керектігін ескерту шамы іске қосылған. Бұл — құралды қақтан тазалау үшін әдеттегі еске салғыш.	Calc-Clean (Қақтан тазалау) процесін орындаңыз («Тазалау және күті жасау» тарауындағы «Calc-Clean (Қақтан тазалау) жүйесі» бөлімін қараңыз).
SmartLight жайлап бүлкілдеп соғып тұр.	Автоматты түрде өшіру режимі белсенді. Үтік күту режиміне ауыстырылды («Автоматты түрде өшіру режимі» тарауын қараңыз).	Қайта іске қосу үшін үтікті қозғалтыңыз. Үтік қайта қызға бастайды. SmartLight шамы тұрақты жанғанда үтікті қайта пайдалануды бастаңыз.
Үтіктеген кезде үтіктің табанынан кір су мен қалдықтар шығады.	Қалдық немесе химиялық заттар бар кермек судан үтіктің табанында қақ пайда болады.	Calc-Clean (Қақтан тазалау) функциясын бір немесе бірнеше рет қолданыңыз («Тазалау және күтім жасау» тарауындағы «Calc-Clean (Қақтан тазалау) жүйесі» бөлімін қараңыз).
Үтік ток көзіне қосылған, бірақ оның табаны қызбай тұр.	Қосылу мәселесі бар.	Ток сымын, ашаны және қабырғадағы розетканы тексеріңіз.
Үтік бу шығармайды.	Су ыдысындағы су жеткіліксіз.	Су ыдысына су құйыңыз, («Пайдалануға дайындау» тарауындағы «Су ыдысын толтыру» бөлімін қараңыз).
	Бу сырғытпасы «бусыз» күйіне қойылған.	Бу сырғытпасын MAX (ЕҢ ЖОҒ.) күйіне қойыңыз («Пайдалануға дайындау» тарауындағы «Бу шығару параметрлері» бөлімін қараңыз).

Проблема	Ықтимал себебі	Шешімі
	Үтік бу шығару үшін жетерліктей ыстық емес.	SmartLight шамы жыпылықтауын тоқтатып, тұрақты жанғанша күтіңіз.
Үтік бу ағымын шығармайды.	Мүмкін сіз қысқа уақыт аралығында бу ағымы функциясын тым жиі қолданып жіберген боларсыз.	Көлденеңінен қойып, үтіктеуді жалғастыра беріңіз, ал буды күшейту функциясын қайтадан қолданардан бұрын кішкене кідіре тұрыңыз.
	Үтік буды күшейту үшін жетерліктей ыстық емес.	SmartLight шамы жыпылықтауын тоқтатып, тұрақты жанғанша күтіңіз.
Үтіктеу барысында матаға су тамшылары тамады.	Сіз ыдысының қақпағын дұрыстап жаппаған боларсыз.	Қақпақты «сырт» еткен дыбыс шыққанша басыңыз.
	SmartLight жыпылықтап тұрғанда үтіктеп жатырсыз.	Үтіктемес бұрын SmartLight шамы тұрақты жанғанын күтіңіз.
	Су ыдысына химиялық зат қосып жіберген боларсыз.	Су ыдысын шайыңыз және су ыдысына ешбір иіссу немесе химиялық зат құймаңыз.
Үтік киімде жылтыр із немесе белгі қалдырады.	Үтіктелетін бет тегіс емес, мысалы, қатты бумен үтіктеп жатқандықтан немесе киімде бүктелген жер болғандықтан.	Үтікті барлық үтіктеуге болатын киімдерде қауіпсіз пайдалануға болады. Жылтыр тұрақты емес және киімді жуғанда жоғалады. Тігістер немесе бүктелген жерлер үстінен үтіктемеңіз. Сондай-ақ, жылтыр белгі қалдырмау үшін ол аумаққа мақта шүберек қоюға болады.

Бақылауда жасап шығарған: "Philips Consumer Lifestyle B.V.", Туссендиенен 4, 9206 АД, Драхтен, Нидерланды  
 Импортшы:  
 «ЖШҚ Филипс», Сергей Макеев көшесі, 13 үй және  
 123022 Мәскеу қаласы, Ресей Құрамасы, тел. +7 (495) 937 93 00



Үйде пайдалануға арналған.

## Wprowadzenie

Gratulujemy zakupu i witamy wśród użytkowników produktów Philips! Aby w pełni skorzystać z oferowanej przez firmę Philips pomocy, zarejestruj swój produkt na stronie [www.philips.com/welcome](http://www.philips.com/welcome).

Nowe żelazko parowe Philips PerfectCare Azur to nowatorskie rozwiązanie do prasowania ubrań. Wszyscy znamy problemy związane z używaniem tradycyjnych żelazek: wybór odpowiedniej temperatury do prasowania jeansów i delikatnych tkanin, oczekiwanie na nagrzanie i ostygnięcie żelazka w celu uniknięcia ryzyka zniszczenia ubrania zbyt gorącym żelazkiem. Te problemy należą już do przeszłości dzięki żelazku parowemu Philips PerfectCare Azur.

W przeszłości rozprasowywanie zagnieceń było możliwe przy użyciu bardzo gorącej stopy żelazka. Później dodano parę, która ułatwiała przekazywanie ciepła i przyspieszała prasowanie. **Nasze badania dowiodły, że najlepszym sposobem na zagniecenia jest doskonale połączenie intensywnego strumienia pary i optymalnie dopasowanej temperatury stopy żelazka.**

**Kluczem do efektywnego rozprasowywania zagnieceń jest para, a nie temperatura stopy. Aby uzyskać optymalne rezultaty, temperatura stopy musi być tylko nieco wyższa niż temperatura pary.**

W przeszłości duża ilość pary w takiej optymalnej temperaturze spowodowałaby wyciekanie wody. Stworzyliśmy wyjątkową komorę parową wytwarzającą stały strumień bardzo wilgotnej pary, która przenika w głąb tkaniny, co zapewnia szybkie prasowanie bez ryzyka wycieku wody.

- Prasowanie jest teraz naprawdę proste — nie trzeba regulować temperatury, nie ma ryzyka przypalenia, nie trzeba czekać, aż żelazko się rozgrzeje lub ostygnie. Bez względu na to, kto prasuje, prasowanie trwa krócej. Dzięki technologii OptimalTemp każdą tkaninę można wyprasować skutecznie i bezpiecznie.

To żelazko zostało zatwierdzone przez firmę The Woolmark Company Pty Ltd jako odpowiednie do prasowania produktów wykonanych z wełny, pod warunkiem prasowania zgodnie z instrukcjami podanymi na metce i instrukcjami producenta tego żelazka, R1101. W Wielkiej Brytanii, Irlandii, Hongkongu i Indiach znak towarowy Woolmark jest znakiem certyfikacji.

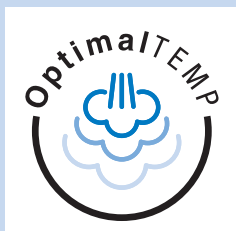

## Opis ogólny (rys. 2)

- 1 Pokrywka zbiorniczka wody
- 2 Przycisk spryskiwacza
- 3 Suwak pary
- 4 Włącznik silnego uderzenia pary
- 5 Przewód sieciowy
- 6 Uchwyt na przewód
- 7 Przycisk funkcji Calc-Clean
- 8 Wskaźnik SmartLight/wskaźnik przypomnienia o funkcji Calc-Clean
- 9 Stopa żelazka
- 10 Dysza spryskiwacza

## Przygotowanie do użycia

### Napełnianie zbiorniczka wody

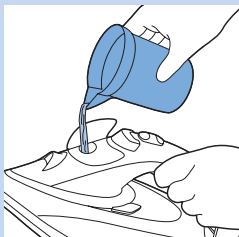

- 1 Otwórz pokrywkę zbiorniczka wody, a następnie napełnij zbiorniczek wodą do poziomu oznaczonego symbolem „MAX”.

#### Rodzaj używanej wody

Urządzenie jest przystosowane do wody z kranu. Jeśli w Twojej okolicy woda jest twarda, w urządzeniu szybko osadzi się kamień. Dlatego w celu przedłużenia żywotności urządzenia zaleca się używanie wody destylowanej lub zdemineralizowanej.

*Uwaga: Nie wlewaj do zbiorniczka wody perfum, octu, krochmalu, środków do usuwania kamienia, ułatwiających prasowanie ani żadnych innych środków chemicznych, ponieważ urządzenie nie jest przystosowane do ich użycia.*

### Rozgrzewanie

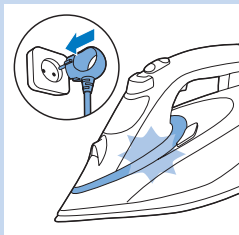

- 1 Włóż wtyczkę do uziemionego gniazdka elektrycznego. Wskaźnik SmartLight zacznie migać na niebiesko, informując o rozgrzewaniu się żelazka.
- 2 Wskaźnik SmartLight zacznie świecić na niebiesko w sposób ciągły, gdy żelazko będzie gotowe do użytku.

*Uwaga: Jeśli kolor wskaźnika SmartLight jest pomarańczowy a nie niebieski, jest to przypomnienie, że należy użyć funkcji **Calc-Clean**. Patrz rozdział „Czyszczenie i konserwacja”, część „Korzystanie z funkcji **Calc-Clean**”.*

### Technologia OptimalTemp

Technologia OptimalTemp umożliwia prasowanie w dowolnej kolejności wszelkich tkanin nadających się do prasowania bez konieczności zmiany ustawień temperatury.

- Możliwe jest prasowanie tkanin oznaczonych tymi symbolami, na przykład lnianych, bawełnianych, poliestrowych, jedwabnych, wełnianych, wiskozowych i wykonanych ze sztucznego jedwabiu.
- Tkanin oznaczonych tym symbolem nie można prasować. Obejmuje to tkaniny syntetyczne, takie jak spandeks, elastan, tkaniny z domieszką spandeksu, poliolefiny (np. polipropylen), ale także nadruki na odzieży.
- **Nie prasuj tkanin, które nie są do tego przeznaczone.**

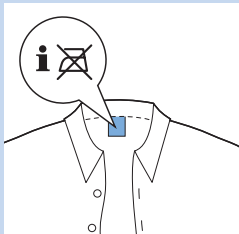
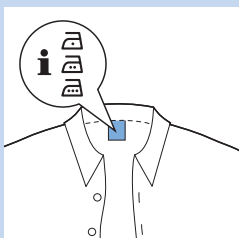



## Ustawienia pary

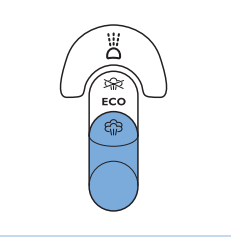

Za pomocą suwaka pary można wybrać różne ustawienia pary:

- Brak pary: zatrzymanie wytwarzania pary, gdy żelazko nie jest używane.

### Podczas prasowania należy zawsze wybierać ustawienie ECO lub MAX.

- ECO (tylko wybrane modele): zmniejszenie ilości wytwarzanej pary w celu zaoszczędzenia energii; zachowanie przepływu pary wystarczającego do skutecznego wyprasowania ubrań.
- MAX: ustawienie maksymalnej ilości pary, idealne w połączeniu z ustawieniem OptimalTemp.

Aby uzyskać najlepsze rezultaty i skrócić czas prasowania, zaleca się prasowanie wszystkich tkanin do tego przeznaczonych z wykorzystaniem ustawienia maksymalnej ilości pary.

- 1 Sprawdź, czy w zbiorniczku wody jest wystarczająca ilość wody.
- 2 Przesuń suwak pary dożądanego ustawienia pary.

*Uwaga: Żelazko zaczyna wytwarzać parę, gdy wskaźnik SmartLight zaczyna świecić na niebiesko w sposób ciągły.*

## Zasady używania

### Prasowanie



Dzięki technologii OptimalTemp można skutecznie i bezpiecznie wyprasować wszystkie ubrania, nawet tak delikatne, jak jedwabne, nie martwiąc się o ustawienia temperatury.

- 1 Prasowanie można rozpocząć, gdy wskaźnik SmartLight przestanie migać i zacznie świecić na niebiesko w sposób ciągły (patrz rozdział „Przygotowanie do użycia”, część „Rozgrzewanie”).

## Funkcje

### Funkcja spryskiwacza

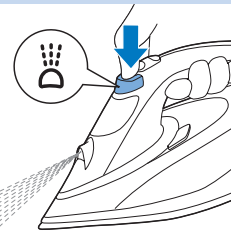

Aby zwilżyć prasowaną tkaninę, skorzystaj z funkcji spryskiwacza, która pomaga usunąć oporne zagniecenia.

- 1 Sprawdź, czy w zbiorniczku wody jest wystarczająca ilość wody.
- 2 Aby zwilżyć prasowaną tkaninę, kilkakrotnie wciśnij przycisk spryskiwacza.

### Funkcja silnego uderzenia pary

Silne uderzenie pary ze stopy żelazka pomaga usunąć najbardziej oporne zagniecenia. Zwiększa ono ilość pary trafiającej do każdej części prasowanej tkaniny.

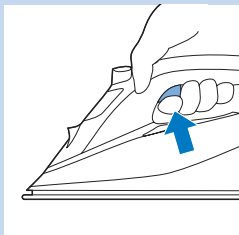

#### 1 Naciśnij i zwolnij włącznik silnego uderzenia pary.

Aby zapewnić optymalne działanie silnego uderzenia pary, zalecamy naciskanie włącznika silnego uderzenia pary w odstępach co 5 sekund.

### Prasowanie z dodatkowym strumieniem pary

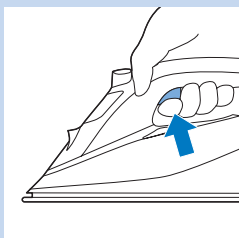

#### 1 Aby uzyskać dodatkowy strumień pary podczas prasowania, naciśnij i przytrzymaj włącznik silnego uderzenia pary.

### Pionowe, silne uderzenie pary

Funkcji silnego uderzenia pary można używać również wtedy, gdy żelazko znajduje się w pozycji pionowej.

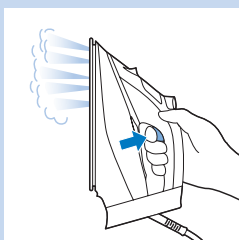

#### 1 Trzymaj żelazko w pozycji pionowej, naciśnij i zwolnij przycisk włączania pary, a następnie delikatnie dotykaj ubrania stopą żelazka.

*Wskazówka:* Aby zapewnić jak najlepsze rezultaty rozprasowywania zagnieceń, napinaj ubranie jedną ręką.

Z żelazka wydobywa się gorąca para. Nie wolno prasować odzieży po jej założeniu. Aby uniknąć poparzenia, nie wolno kierować strumienia pary na ludzi.

## Automatyczne wyłączenie

W celu oszczędzenia energii urządzenie wyłącza się automatycznie, jeśli nie jest używane przez 2 minuty w pozycji poziomej lub przez 3 minut, gdy jest ustawione w pozycji pionowej.

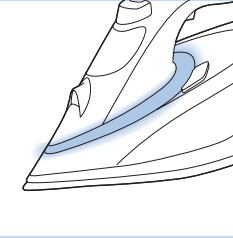

- 1 Po włączeniu funkcji automatycznego wyłączenia wskaźnik SmartLight zaczyna powoli migać.
- 2 Aby ponownie włączyć żelazko, wystarczy nim poruszyć. Wskaźnik SmartLight zacznie migać na niebiesko, informując o rozgrzewaniu się żelazka, a następnie zacznie świecić w sposób ciągły, gdy żelazko będzie gotowe do użycia.

*Uwaga:* W trybie automatycznego wyłączenia żelazko parowe nie jest całkowicie wyłączone. Aby wyłączyć żelazko, należy wyjąć jego wtyczkę z gniazdka elektrycznego.

## Wskazówki dotyczące prasowania

### Redukcja zagnieceń podczas suszenia

Proces usuwania zagnieceń należy rozpocząć już na początku procesu suszenia, odpowiednio rozprostowując odzież po praniu i umieszczając ją na wieszakach, by zapewnić naturalne schnięcie z mniejszą liczbą zagnieceń.

### Prasowanie koszul

Zacznij od najbardziej czasochłonnej części, takich jak kołnierz, mankiety i rękawy. Następnie prasuj części o dużej powierzchni, takie jak przód i tył. Zapobiegnie to powstawaniu na nich zagnieceń w trakcie prasowania bardziej czasochłonnej części.

**Kołnierz:** Prasowanie kołnierza zacznij od spodniej strony, prasując od zewnątrz (ostre końcówki) do środka. Odwróć na drugą stronę i powtórz procedurę. Złóż kołnierz i naciśnij jego krawędź, aby wykonać wyraźne zagięcie.

**Guziki:** Prasuj na odwrotnej stronie guzików, co przyspieszy prasowanie i zapewni lepsze rezultaty.

## Czyszczenie i konserwacja

### Czyszczenie

- 1 Ustaw suwak pary w pozycji „brak pary”, wyjmij wtyczkę z gniazdka elektrycznego i poczekaj, aż żelazko ostygnie.
- 2 Zetrzyj ze stopy żelazka płytki kamienia i inne osady za pomocą wilgotnej szmatki i (płynnego) środka czyszczącego niezawierającego środków ściernych.



Aby powierzchnia stopy pozostała niezarysowana, żelazka nie należy stawiać w pobliżu żadnych metalowych przedmiotów. Do czyszczenia stopy nie wolno używać druciaków, octu ani innych środków chemicznych.

- 3 Przetrzyj górną część żelazka wilgotną szmatką.
- 4 Regularnie płucz zbiorniczek wodą i opróżniaj go po przepłukaniu.

## System Calc-Clean

- Wkład antywapienny zapobiega zatykaniu przez kamień otworów wylotu pary. Wkład jest ciągle aktywny i nie trzeba go wymieniać.
- Funkcja Calc-Clean usuwa cząsteczki kamienia wapiennego z żelazka.
- Wskaźnik przypomnienia o funkcji Calc-Clean przypomina o tym, aby użyć tej funkcji po określonym czasie użytkowania urządzenia.

*Wskazówka: Używaj funkcji Calc-Clean co miesiąc (w przypadku modeli bez wskaźnika przypomnienia o funkcji Calc-Clean).*

### Wskaźnik przypomnienia o funkcji Calc-Clean (tylko wybrane modele)

- Po pewnym czasie użytkowania urządzenia kolor wskaźnika SmartLight zmienia się na pomarańczowy. Należy wówczas przeprowadzić czyszczenie przy użyciu funkcji Calc-Clean.

*Wskazówka: Jeśli woda w Twojej okolicy jest twarda (tzn. gdy podczas prasowania ze stopy żelazka spadają płytki kamienia), z funkcji Calc-Clean należy korzystać częściej.*

*Uwaga: Wskaźnik SmartLight automatycznie się zresetuje i będzie świecił na niebiesko po kolejnym podłączeniu żelazka do gniazdka elektrycznego, nawet jeśli nie przeprowadzono czyszczenia przy użyciu funkcji Calc-Clean.*

Nie wlewaj do zbiorniczka wody octu ani innych środków do usuwania kamienia.

### Korzystanie z funkcji Calc-Clean

- 1 Upewnij się, że urządzenie jest odłączone od sieci elektrycznej.
- 2 Ustaw suwak pary w pozycji „brak pary”.
- 3 Napełnij zbiornik wody do wskaźnika poziomu „MAX”.
- 4 Włóż wtyczkę do uziemionego gniazdka elektrycznego.
- 5 Poczekaj, aż wskaźnik SmartLight zacznie świecić w sposób ciągły, a następnie wyjmij wtyczkę żelazka z gniazdka elektrycznego.
- 6 Trzymając żelazko nad zlewem, wciśnij i przytrzymaj przycisk Calc-Clean, po czym delikatnie potrząśnij żelazkiem.

*Uwaga: Ze stopy żelazka zacznie wydostawać się para i gorąca woda. Wypłukane zostaną zanieczyszczenia i płytki kamienia.*

- 7 Po opróżnieniu zbiorniczka wody zwolnij przycisk Calc-Clean.
- 8 Powtórz czynności od 1 do 7.

### Po czyszczeniu przy użyciu funkcji Calc-Clean

- 1 Włóż wtyczkę urządzenia z powrotem do gniazdka elektrycznego i poczekaj, aż żelazko się rozgrzeje, a jego stopa wyschnie.
- 2 Gdy wskaźnik SmartLight zacznie świecić w sposób ciągły, delikatnie przeciągnij żelazko po kawałku niepotrzebnej tkaniny, aby usunąć zacieki wodne, jakie mogły powstać na stopie żelazka.
- 3 Przed schowaniem żelazka wyjmij jego wtyczkę z gniazdka elektrycznego i poczekaj, aż urządzenie ostygnie.

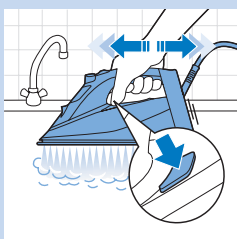
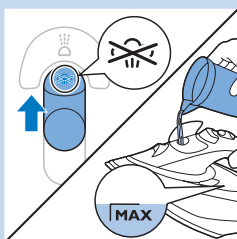
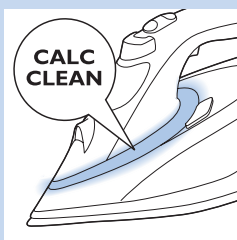

## Przechowywanie

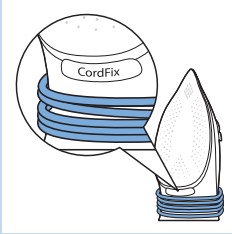

- 1 Przesuń suwak pary do pozycji „brak pary”.
- 2 Wyjmij wtyczkę przewodu sieciowego z gniazdka elektrycznego.
- 3 Opróżnij zbiorniczek wody, a następnie odstaw żelazko w bezpieczne miejsce i poczekaj, aż ostygnie.
- 4 Nawiń przewód sieciowy wokół uchwytu na przewód i przymocuj go za pomocą zacisku. Umieść przewód sieciowy poniżej oznaczenia „CordFix”, aby upewnić się, że nie będzie on dotykał gorącej stopy żelazka podczas przechowywania.
- 5 Przechowuj żelazko ustawione na piętce w suchym i bezpiecznym miejscu.

## Rozwiązywanie problemów

W tym rozdziale opisano najczęstsze problemy, z którymi można się zetknąć, korzystając z urządzenia. Jeśli poniższe wskazówki okażą się niewystarczające do rozwiązania problemu, odwiedź stronę **[www.philips.com/support](http://www.philips.com/support)**, na której znajduje się lista często zadawanych pytań, lub skontaktuj się z Centrum Obsługi Klienta w swoim kraju.

Problem	Prawdopodobna przyczyna	Rozwiązanie
Żelazko nie może usunąć zagnieceń z odzieży.	Podczas prasowania nie jest wytwarzana para.	Nalej wody do zbiorniczka. Ustaw suwak pary w pozycji „MAX”.
Po odłączeniu żelazka od sieci elektrycznej lub w trakcie przechowywania ze stopy żelazka kapie woda.	Suwak pary znajduje się w pozycji „MAX”.	Ustaw suwak pary w pozycji „brak pary”.
	Żelazko zostało ustawione w pozycji poziomej z pozostawioną w zbiorniczku wodą.	Opróżnij zbiorniczek wody.
Wskaźnik na żelazku ma kolor pomarańczowy, a nie niebieski, i miga.	Włączył się wskaźnik przypomnienia o funkcji Calc-Clean. Jest to regularne przypomnienie o usuwaniu kamienia z urządzenia.	Przeprowadź czyszczenie przy użyciu funkcji Calc-Clean (patrz rozdział „Czyszczenie i konserwacja”, część „System Calc-Clean”).
Wskaźnik SmartLight powoli miga.	Została włączona funkcja automatycznego wyłączenia. Żelazko zostało przełączone w tryb gotowości (patrz rozdział „Automatyczne wyłączenie”).	Poruszaj żelazkiem, aby z powrotem je uruchomić. Żelazko zacznie się ponownie rozgrzewać. Zaczynaj prasować dopiero wtedy, gdy wskaźnik SmartLight zacznie świecić w sposób ciągły.

Problem	Prawdopodobna przyczyna	Rozwiązanie
Podczas prasowania ze stopy żelazka wydostaje się brudna woda i zanieczyszczenia.	Twarda woda z zanieczyszczeniami lub środkami chemicznymi powoduje gromadzenie się osadów wewnątrz stopy żelazka.	Co najmniej raz skorzystaj z funkcji Calc-Clean (patrz rozdział „Czyszczenie i konserwacja”, część „System Calc-Clean”).
Żelazko jest podłączone do sieci elektrycznej, ale stopa jest zimna.	Problem dotyczy połączenia.	Sprawdź przewód sieciowy, wtyczkę oraz gniazdko elektryczne.
Żelazko w ogóle nie wytwarza pary.	W zbiorniczku nie ma wystarczającej ilości wody.	Napełnij zbiorniczek wodą (patrz rozdział „Przygotowanie do użycia”, część „Napełnianie zbiorniczka wody”).
	Suwak pary znajduje się w pozycji „brak pary”.	Ustaw suwak pary w pozycji „MAX” (patrz rozdział „Przygotowanie do użycia”, część „Ustawienia pary”).
	Żelazko nie jest jeszcze wystarczająco rozgrzane, aby wytwarzać parę.	Poczekaj, aż wskaźnik SmartLight przestanie migać i zacznie świecić w sposób ciągły.
Żelazko nie wytwarza silnego uderzenia pary.	Funkcja silnego uderzenia pary była używana zbyt często w bardzo krótkim czasie.	Kontynuuj prasowanie żelazkiem trzymany w pozycji poziomej i odczekaj chwilę, zanim ponownie użyjesz funkcji silnego uderzenia pary.
	Żelazko nie jest jeszcze wystarczająco rozgrzane, aby utworzyć silne uderzenie pary.	Poczekaj, aż wskaźnik SmartLight przestanie migać i zacznie świecić w sposób ciągły.
Podczas prasowania na tkaninę skapują kropelki wody.	Pokrywka zbiorniczka wody nie została dobrze zamknięta.	Dociśnij pokrywkę, aż usłyszysz charakterystyczne kliknięcie.
	Prasujesz, gdy wskaźnik SmartLight miga.	Przed rozpoczęciem prasowania poczekaj, aż wskaźnik SmartLight zacznie świecić w sposób ciągły.
	Do zbiorniczka został wlany środek chemiczny.	Wypłucz zbiorniczek wody i nie wlewaj do niego wody z dodatkami zapachowymi ani środkami chemicznymi.
Żelazko pozostawia na odzieży połyskliwe ślad lub odcisk.	Prasowana powierzchnia była nierówna, czego przyczyną był np. szew lub fałda materiału.	Przy użyciu żelazka można bezpiecznie prasować wszelką odzież do tego przeznaczoną. Połysk lub odcisk nie jest trwały i zejdzie z odzieży po praniu. Unikaj prasowania na szwach i fałdach materiału. Aby uniknąć powstawania połyskliwych śladów oraz odcisków można także położyć na prasowanym miejscu bawełnianą szmatkę.









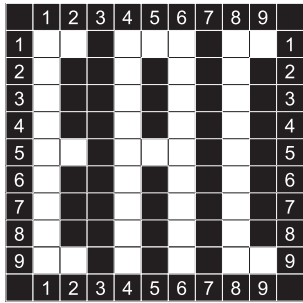

[www.philips.com](http://www.philips.com)



100% recycled paper  
100% papier recyclé

4239.000.8858.1